

Listino profili per pavimenti



Listino profili per pavimenti

Indice



BATTISCOPIA IN LEGNO MASSELLO

INDICE

BATTISCOPIA

BATTISCOPIA IN RAMINO/MEMPISANG 7

BATTISCOPIA SEZ. 70x10 MM
BATTISCOPIA SEZ. 80x10 MM
BATTISCOPIA SQUADRATO SEZ. 30x10 MM

BATTISCOPIA IN AYOUS 8

BATTISCOPIA SEZ. 70x10 MM
BATTISCOPIA SEZ. 70x14 MM CON PIEDINO

BATTISCOPIA MASSELLO IN ESSENZA PREGIATA 9

BATTISCOPIA SEZ. 76x10 MM

BATTISCOPIA IN PINO 9

BATTISCOPIA SEZ. 70x10 MM

BATTISCOPIA CON SAGOME PARTICOLARI 10

BATTISCOPIA SEZ. 100x13 MM SAGOMATO TOULIPIER
BATTISCOPIA SEZ. 110x13 MM SAGOMATO TOULIPIER
BATTISCOPIA SEZ. 135x15 MM SAGOMATO AYOUS

BATTISCOPIA IMPIALLACCIATI

BATTISCOPIA CON IMPIALLACCIATURA NOCE TANGANICA 12

BATTISCOPIA SEZ. 70x10 MM
BATTISCOPIA SEZ. 80x10 MM
BATTISCOPIA SEZ. 100x10 MM
BATTISCOPIA COPRIMARMO SEZ. 95x16 MM

BATTISCOPIA CON IMPIALLACCIATURA CARTA MELAMINICA – CML 14

BATTISCOPIA SEZ. 70x10 MM
BATTISCOPIA INCLINATO SEZ. 70x15 MM
BATTISCOPIA SEZ. 82x13 MM
BATTISCOPIA SEZ. 45x22 SU MDF A SGUSCIO

BATTISCOPIA CON IMPIALLACCIATURA IN ESSENZA PREGIATA 16

BATTISCOPIA SEZ. 70x10 MM
BATTISCOPIA SEZ. 82x13 MM
BATTISCOPIA SEZ. 60x16 MM
BATTISCOPIA SEZ. 100x13 MM
BATTISCOPIA SEZ. 130x13 MM
BATTISCOPIA SQUADRATO SEZ. 45x13
BASE DI FISSAGGIO PASSACAPO IN ALLUMINIO
BATTISCOPIA SQUADRATO SEZ. 50x10 MM
BATTISCOPIA SQUADRATO SEZ. 75x13 MM
BATTISCOPIA SQUADRATO SEZ. 100x13 MM

BATTISCOPIA IN MATERIALI DIVERSI

BATTISCOPIA PVC 21

BATTISCOPIA SEZ. 68x8 MM CON PIEDINO

BATTISCOPIA IN ALLUMINIO ARGENTO 21

BATTISCOPIA SEZ. 60x11 E 80x11 MM
ANGOLARI DI RACCORDO PER BATTISCOPIA ALLUMINIO 60x11 E 80x11 MM
TERMINALI DI CHIUSURA PER BATTISCOPIA ALLUMINIO 60x11 E 80x11 MM
BATTISCOPIA 67x15 MM IN ALLUMINIO ARGENTO CON FUNZIONE PASSACAPO
TERMINALI IN ALLUMINIO ARGENTO PER BATTISCOPIA 67x15 MM
BATTISCOPIA CON GUARNIZIONE INSONORIZZATA [NOVITÀ!]

PRODOTTI IN CARTUCCIA PER BATTISCOPIA

PRODOTTI PER FISSAGGIO 24

PRODOTTI PER RIFINITURA 25

	PAVIMENTI	
PAVIMENTI PER INTERNI	PAVIMENTI IN LAMINATO CON TECNOLOGIA DIGITALE	27
	SEZIONE 08x192x1292 MM - PLANCIA AC4-CL31	
	PAVIMENTI IN LEGNO MASSELLO	27
PRODOTTI PER POSA E MANUTENZIONE	PRODOTTI PER POSA PARQUET	28
	PRYMER SF 1105 - PRYMER CHIMIVER BICOMPONENTE ALL'ACQUA	
	PRYMER FAST 500 - PRYMER CHIMIVER MONOCOMPONENTE	
	ADESIVO RAVAIOLI - ADESIVO CHIMIVER BICOMPONENTE PER PARQUET	
	ECOSTAR - VERNICE ALL'ACQUA CHIMIVER MONOCOMPONENTE	
	OIL WOOD TRAFFIC OPACO - FINITURA A OLIO CHIMIVER MONOCOMPONENTE	
	POLYFILM T 10 LEGASTUCCO - SOLUZIONE DI LEGANTI CHIMIVER PER STUCCATURA PARQUET	
	WR 200 - FONDO CHIMIVER POLIURETANICO BICOMPONENTE	
	MC 50 SL - VERNICE CHIMIVER BICOMPONENTE SEMILUCIDA	
	MC 50 OP - VERNICE CHIMIVER BICOMPONENTE OPACA	
	PRODOTTI PER MANUTENZIONE PARQUET	30
	CHIMIVER VELUREX POLISH WT	
	CHIMIVER VELUREX METAL LACK	
	CHIMIVER VELUREX METAL MATT	
	CHIMIVER VELUREX CLEANER STAR	
	CHIMIVER LIOS SOFT BALM	
	CHIMIVER LIOS KRONOS	
	CHIMIVER LIOS TALITA	
TORI PER SCALINI	TORI PER SCALINI	31
	TORO PER SCALINI 70x30 MM, AD USO PARQUET CON SPESSORE 10 MM	
	TORO PER SCALINI 70x35 MM, AD USO PARQUET CON SPESSORE 15 MM	
	ELEMENTI DI FINITURA PER PAVIMENTI	
COPRISOGLIE	COPRISOGLIA A "T"	33
	COPRISOGLIA A T SEZ. 14x7 MM	
	COPRISOGLIA A T SEZ. 20x7 MM	
	COPRISOGLIA A T SEZ. 26x7 MM	
	COPRISOGLIA A T EFFETTO LEGNO - SEZ. 14x7 MM	
	COPRISOGLIA A T EFFETTO LEGNO - SEZ. 20x7 MM	
	COPRISOGLIA PIATTA	34
	COPRISOGLIA PIATTA ADESIVA SEZ. 15x3 MM 20x3 MM 30x3 MM	
TERMINALI	TERMINALI RIGATI E CURVI	35
	TERMINALE RIGATO 35x8 MM PER PAVIMENTI NON COMPLANARI CON DISLIVELLO 8 MM ADESIVO	
	TERMINALE RIGATO 45x14 MM PER PAVIMENTI NON COMPLANARI CON DISLIVELLO 14 MM ADESIVO	
	TERMINALE RIGATO 35x8 MM PER PAVIMENTI NON COMPLANARI CON DISLIVELLO 8 MM EFFETTO LEGNO, ADESIVO	
	TERMINALE RIGATO 45x14 MM PER PAVIMENTI NON COMPLANARI CON DISLIVELLO 14 MM EFFETTO LEGNO, ADESIVO	
	TERMINALE CURVO PER PAVIMENTI NON COMPLANARI CON DISLIVELLI DA 8 A 12 MM ADESIVO	
	SOGLIE TERMINALI IN LEGNO MASSELLO AD INCASTRO	37
	SEZ. 22x10 MM SU LIVELLI NON COMPLANARI CON BASE AD INCASTRO	
	SEZ. 35x15 MM SU LIVELLI NON COMPLANARI CON BASE AD INCASTRO	
	BASE PER INCASTRO	
GIUNTI DI DILATAZIONE E COMPLEMENTI	GIUNTI DI DILATAZIONE	38
	GIUNTI DI DILATAZIONE DIRITTI PER PAVIMENTI COMPLANARI CON DIFFERENZE DI SPESSORE DA 6 A 23 MM	
	GIUNTI DI DILATAZIONE TERMINALE CURVI PER PAVIMENTI NON COMPLANARI CON DISLIVELLI DA 6 A 9,5 MM	
	GIUNTI DI DILATAZIONE TERMINALE CURVI PER PAVIMENTI NON COMPLANARI CON DISLIVELLI DA 9 A 12,5 MM	
	GIUNTI DI DILATAZIONE TERMINALE CURVI PER PAVIMENTI NON COMPLANARI CON DISLIVELLI DA 12 A 15,5 MM	
	COMPLEMENTI PER GIUNTI DI DILATAZIONE	41
	CLIPS DI FISSAGGIO PER GIUNTI DI DILATAZIONE PER PAVIMENTI CON DIFFERENZE DI SPESSORE DA 6 A 23 MM	
	BASI PER GIUNTI DI DILATAZIONE PER PAVIMENTI COMPLANARI E NON CON DIFFERENZE DI SPESSORE DA 6 A 15,5 MM E DA 14 A 23 MM	

PARASPIGOLI	PARASPIGOLI IN RAMINO	43
	PARASPIGOLI SEZ. 21x21 MM	
	PARASPIGOLI SEZ. 28x28 MM	
	PARASPIGOLI IN AYOUS	44
	PARASPIGOLI SEZ. 21x21 MM	
	PARASPIGOLI SEZ. 28x28 MM	
	PARASPIGOLI SEZ. 35x35 MM	
	PARASPIGOLI SEZ. 45x45 MM	
	PARASPIGOLI IN PVC	45
	PARASPIGOLI SEZ. 28x28 MM PVC	
PIATTINE E ASTINE DA PARATI	ASTINE	46
	ASTINA DA PARATI SEZ. 14x5 MM RAMINO/AYOUS	
	ASTINA DA PARATI SEZ. 22x5 MM RAMINO/AYOUS	
	PIATTINE	47
	PIATTINA SEZ. 20x5 MM RAMINO/AYOUS	
	PIATTINA SEZ. 30x5 MM RAMINO/AYOUS	
	PIATTINA SEZ. 40x5 MM RAMINO/AYOUS	
ANGOLARI	ANGOLARI IN RAMINO/AYOUS	49
	ANGOLARE SEZ. 10x10 MM RAMINO/AYOUS	
	ANGOLARE SEZ. 20x20 MM RAMINO/AYOUS	
	ANGOLARE SEZ. 30x30 MM RAMINO/AYOUS	
CORRIMANO E COMPLEMENTI	CORRIMANO	50
	CORRIMANO SEZ. 55x34 MM KOTO ¹	
	CORRIMANO SEZ. 62x47 MM KOTO ¹	
	CORRIMANO TONDO DIAM. 50 MM CON SCASSO KOTO ¹	
SUPPORTI E TERMINALI	SUPPORTI E TERMINALI	51
	SUPPORTO PER CORRIMANO PIATTO	
	SUPPORTO PER CORRIMANO TONDO	
	PIASTRINA COPRITESTA PER CORRIMANO SEZ. 62x47 MM	

CONDIZIONI GENERALI DI VENDITA

1. I prezzi del presente listino si intendono al lordo di sconti, al netto di IVA e franco partenza. Il prezzo del trasporto è valutato tramite accordi diretti con i clienti in base alla zona di spedizione e alle quantità consumate.
2. I prezzi indicati in listino possono essere soggetti a modifiche conseguenti a variazioni impreviste o imprevedibili ovvero a mutate condizioni del mercato delle materie prime. Fanno pertanto fede i prezzi indicati nelle conferme d'ordine.
3. I termini della spedizione o consegna della merce, anche se esposti in commissione, hanno carattere indicativo e non costituiscono termine inderogabile per la consegna salvo specifici accordi per iscritto.
4. Al ricevimento la merce deve essere scaricata dal cliente e conservata in locali asciutti. Eventuali ammanchi devono essere annotati sulla bolla al momento della consegna: diversamente non si accettano reclami in questo senso. Le forniture possono presentare una tolleranza quantitativa del 10% in più o in meno sulle quantità ordinate dalla ditta committente. La denuncia di eventuali vizi o difetti apparenti deve essere comunicata nel termine perentorio di 8 giorni dalla consegna del materiale, dopo tale data non si accettano restituzioni di merce, né si risponde di merce già posta in opera, o di spese derivanti da rispedizioni ad altri clienti.
5. La campionatura, i cataloghi e qualsiasi documentazione tecnica in possesso del committente e rilasciati da Ravaioi Legnami hanno valore puramente informativo e dimostrativo. Pertanto le forniture vengono eseguite secondo gli standard merceologici di prodotto e quindi eventuali incongruenze di colore, tonalità e finitura dei profili rispetto a questi ultimi non danno diritto a reclami.
6. I termini di pagamento decorrono dalla data di fatturazione della merce. Il luogo del pagamento sarà sempre il domicilio della venditrice. Non si riconoscono pagamenti se non eseguiti direttamente alla venditrice o a persona autorizzata direttamente dalla stessa. Liquidazioni, riscossioni, abbuoni effettuati ad agenti o rappresentanti non saranno validi senza conferma o ratifica della venditrice. Il ritardo o la mancanza di pagamenti parziali, qualunque ne sia il motivo, dà diritto alla venditrice di sospendere gli ordini in corso. Sulle somme scadute e non pagate, decorreranno gli interessi moratori e compensativi per ritardato pagamento secondo quanto previsto dall'art. 5 del D. Lgs. 231/2002.
7. Le condizioni generali di vendita sopra esposte sono derogabili soltanto previo accordo scritto tra le parti.
8. Il presente listino, in vigore dal 01/11/2009 annulla e sostituisce i precedenti.
9. Per quanto non specificato nelle presenti condizioni di vendita, si rimandano i signori Clienti alle pertinenti disposizioni del Codice Civile.

BATTISCOPA





Battiscopa in legno massello

BATTISCOPA IN RAMINO/MEMPISANG

BATTISCOPA SEZ. 70x10 MM

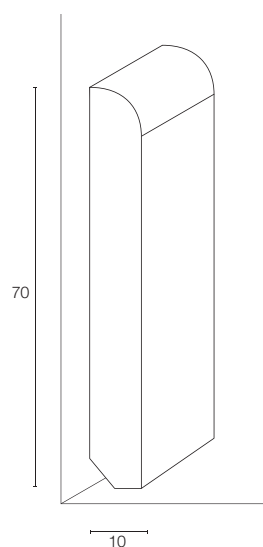

Articolo	Finitura	€/ml
BMT RAM 107000 000	Grezzo	3,35
BMT RAM 107000 001	tinto Noce Scuro	4,05
BMT RAM 107000 002	tinto Mogano	4,05
BMT RAM 107000 003	tinto Noce Chiaro	4,05
BMT RAM 107000 023	tinto Noce Medio	4,05
BMT RAM 107000 004	tinto Rovere	4,05
BMT RAM 107000 005	tinto Tanganica Chiaro	4,05
BMT RAM 107000 007	laccato Bianco	4,75
BMT RAM 107000 008	laccato Nero	4,75
BMT RAM 107000 099	tinto/laccato a campione	S.Q.

BATTISCOPA SEZ. 80x10 MM

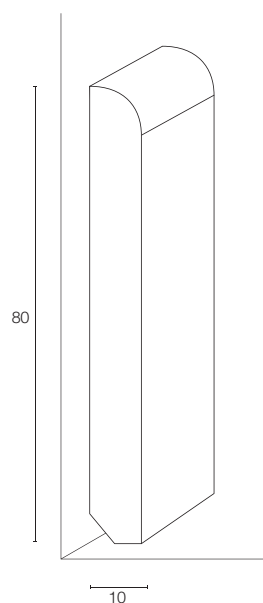

Articolo	Finitura	€/ml
BMT RAM 108000 000	Grezzo	4,30
BMT RAM 108000 001	tinto Noce Scuro	5,00
BMT RAM 108000 002	tinto Mogano	5,00
BMT RAM 108000 003	tinto Noce Chiaro	5,00
BMT RAM 108000 023	tinto Noce Medio	5,00
BMT RAM 108000 004	tinto Rovere	5,00
BMT RAM 108000 005	tinto Tanganica Chiaro	5,00
BMT RAM 108000 007	laccato Bianco	5,75
BMT RAM 108000 008	laccato Nero	5,75
BMT RAM 108000 099	tinto/laccato a campione	S.Q.

S.Q.: secondo quantità

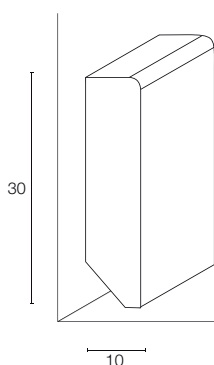
**BATTISCOPA QUADRATO SEZ. 30x10 MM**

Articolo	Finitura	€/ml
BMT RAM 103000 SQ0	Ramino/Mempisang grezzo	2,90
BMT RAM 103000 SQ7	Ramino/Mempisang laccato Bianco	3,60

Disponibile anche nella versione a becco di civetta

BATTISCOPA IN AYOUS

Lunghezza delle aste da 2,15 a 2,40 ml

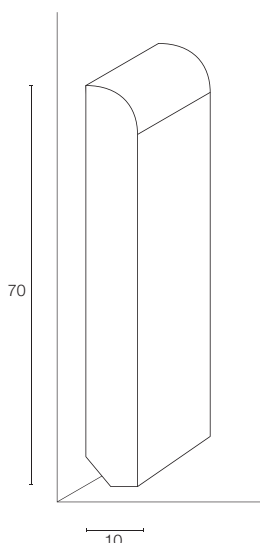
**BATTISCOPA SEZ. 70x10 MM**

Articolo	Finitura	€/ml
BMT AYO 107000 000	Grezzo	2,05
BMT AYO 107000 001	tinto Noce Scuro	2,70
BMT AYO 107000 002	tinto Mogano	2,70
BMT AYO 107000 003	tinto Noce Chiaro	2,70
BMT AYO 107000 023	tinto Noce Medio	2,70
BMT AYO 107000 004	tinto Rovere	2,70
BMT AYO 107000 005	tinto Tanganica Chiaro	2,70
BMT AYO 107000 007	laccato Bianco	3,25
BMT AYO 107000 008	laccato Nero	3,25
BMT AYO 107000 099	tinto/laccato a campione	S.Q.

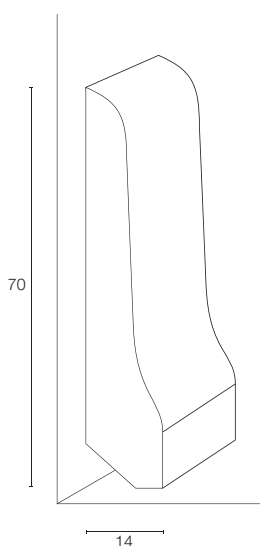
**BATTISCOPA SEZ. 70x14 MM CON PIEDINO**

Articolo	Finitura	€/ml
BMT AYO 147000 P00	Grezzo	2,10
BMT AYO 147000 P01	tinto Noce Scuro	2,80
BMT AYO 147000 P02	tinto Mogano	2,80
BMT AYO 147000 P03	tinto Noce Chiaro	2,80
BMT AYO 147000 P23	tinto Noce Medio	2,80
BMT AYO 147000 P04	tinto Rovere	2,80
BMT AYO 147000 P05	tinto Tanganica Chiaro	2,80
BMT AYO 147000 P07	laccato Bianco	3,40
BMT AYO 147000 P08	laccato Nero	3,40
BMT AYO 147000 P99	tinto/laccato a campione	S.Q.

S.Q.: secondo quantità

BATTISCOPA MASSELLO IN ESSENZA PREGIATA

BATTISCOPA SEZ. 76x10 MM

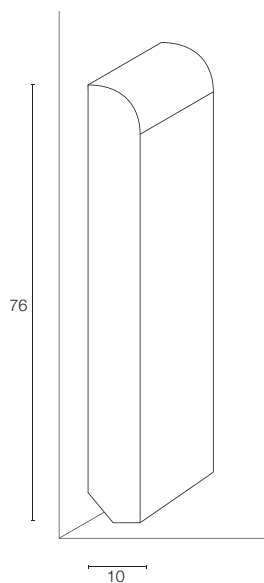

Articolo	Finitura	€/ml
BME AFR 107600 006	Afrormosia lucido*	8,90
BME CDO 107600 006	Cabreuva Dorada lucido*	9,50
BME CIL 107600 006	Ciliegio lucido*	9,70
BME CIN 107600 006	Cabreuva Incenso lucido*	11,60
BME DOU 107600 000	Doussiè grezzo	5,40
BME DOU 107600 006	Doussiè lucido	5,75
BME FAG 107600 006	Faggio lucido*	6,50
BME IRO 107600 000	Iroko grezzo	4,55
BME IRO 107600 006	Iroko lucido	4,90
BME JAT 107600 006	Jatobà lucido*	6,50
BME MRB 107600 006	Merbau lucido*	6,80
BME MOU 107600 006	Moutenye lucido*	6,95
BME ROV 107600 000	Rovere grezzo	5,50
BME ROV 107600 006	Rovere lucido	5,85
BME SUC 107600 006	Sucupira lucido*	6,50
BME TEA 107600 000	Teak grezzo	10,40
BME TEA 107600 006	Teak lucido	10,75
BME WEN 107600 006	Wengè lucido*	14,30

BATTISCOPA IN PINO

BATTISCOPA SEZ. 70x10 MM

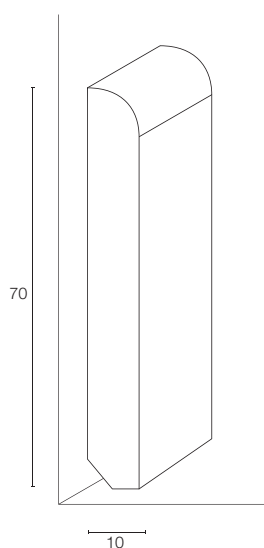

Articolo	Finitura	€/ml
BMT PIN 107000 000	Pino grezzo	2,95
BMT PIN 107000 006	Pino lucido	3,45

* Disponibilità da verificare in magazzino

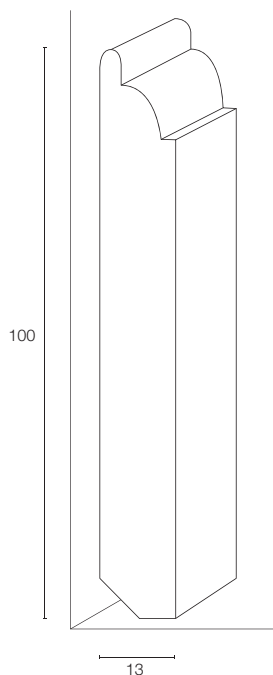
BATTISCOPA CON SAGOME PARTICOLARI**BATTISCOPA SEZ. 100x13 MM SAGOMATO TOULIPIER**

Articolo	Finitura	€/ml
BMT TOU 13A000 S00	Toulipier grezzo	9,50
BMT TOU 13A000 S99	tinto/laccato a campione	S.Q.

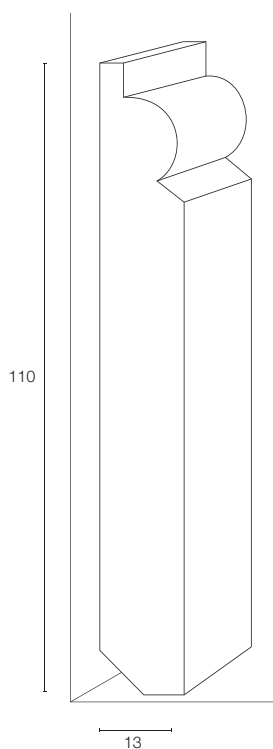
**BATTISCOPA SEZ. 110x13 MM SAGOMATO TOULIPIER**

Articolo	Finitura	€/ml
BMT TOU 13B000 S00	Toulipier grezzo	10,15
BMT TOU 13B000 S99	tinto/laccato a campione	S.Q.

S.Q.: secondo quantità

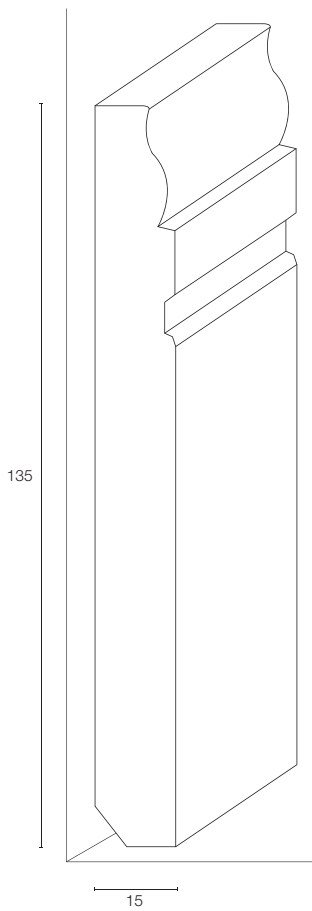

BATTISCOPIA SEZ. 135x15 MM SAGOMATO AYOUS

Articolo	Finitura	€/ml
BMT AYO 15D500 S00	Ayous grezzo	11,50
BMT AYO 15D500 S99	tinto/laccato a campione	S.Q.

S.Q.: secondo quantità

Battiscopa impiallacciati

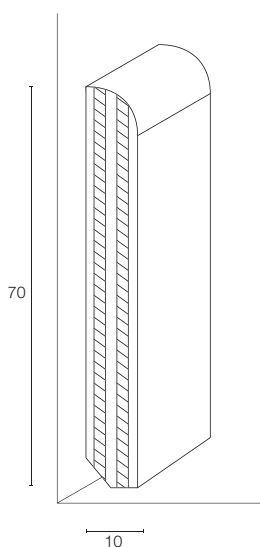

BATTISCOPIA CON IMPIALLACCIATURA NOCE TANGANICA

BATTISCOPIA SEZ. 70x10 MM

Articolo	Finitura	€/ml
BIT NTA 107000 000	Grezzo	1,95
BIT NTA 107000 001	tinto Noce Scuro	2,60
BIT NTA 107000 002	tinto Mogano	2,60
BIT NTA 107000 003	tinto Noce Chiaro	2,60
BIT NTA 107000 023	tinto Noce Medio	2,60
BIT NTA 107000 004	tinto Rovere	2,60
BIT NTA 107000 006	lucidato Naturale	2,60
BIT NTA 107000 007	laccato Bianco	3,10
BIT NTA 107000 008	laccato Nero	3,35
BIT NTA 107000 R13	laccato Ral 1013	3,35
BIT NTA 107000 R01	laccato Ral 9001	3,35
BIT NTA 107000 R10	laccato Ral 9010	3,35
BIT NTA 107000 099	tinto/laccato a campione	S.Q.

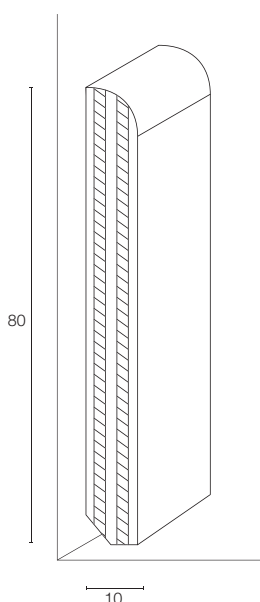

BATTISCOPIA SEZ. 80x10 MM

Articolo	Finitura	€/ml
BIT NTA 108000 000	Grezzo	2,40
BIT NTA 108000 001	tinto Noce Scuro	3,10
BIT NTA 108000 002	tinto Mogano	3,10
BIT NTA 108000 003	tinto Noce Chiaro	3,10
BIT NTA 108000 023	tinto Noce Medio	3,10
BIT NTA 108000 004	tinto Rovere	3,10
BIT NTA 108000 006	lucidato Naturale	3,10
BIT NTA 108000 007	laccato Bianco	3,60
BIT NTA 108000 008	laccato Nero	3,60
BIT NTA 108000 099	tinto/laccato a campione	S.Q.

S.Q.: secondo quantità

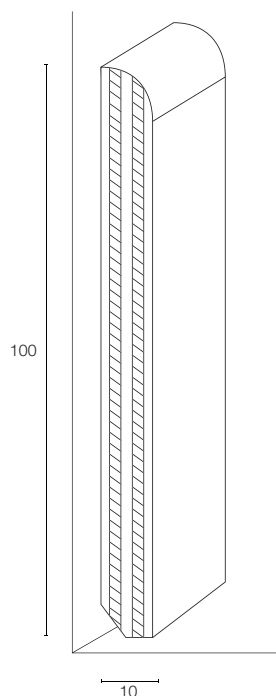
BATTISCOPIA SEZ. 100x10 MM

Articolo	Finitura	€/ml
BIT NTA 10A000 000	Grezzo	3,00
BIT NTA 10A000 001	tinto Noce Scuro	3,85
BIT NTA 10A000 002	tinto Mogano	3,85
BIT NTA 10A000 003	tinto Noce Chiaro	3,85
BIT NTA 10A000 023	tinto Noce Medio	3,85
BIT NTA 10A000 004	tinto Rovere	3,85
BIT NTA 10A000 006	lucidato Naturale	3,85
BIT NTA 10A000 007	laccato Bianco	4,35
BIT NTA 10A000 008	laccato Nero	4,35
BIT NTA 10A000 099	tinto/laccato a campione	S.Q.

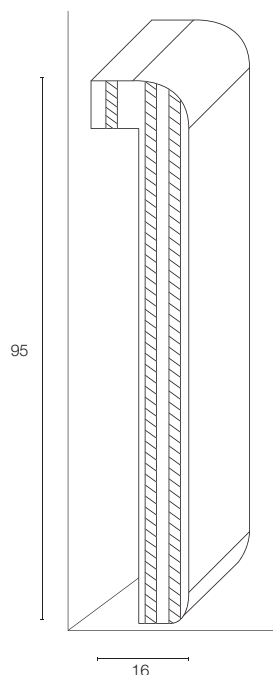
BATTISCOPIA COPRIMARMO SEZ. 95x16 MM

Articolo	Finitura	€/ml
BIT NTA 169500 CM0	Grezzo	5,50
BIT NTA 169500 CM1	tinto Noce Scuro	6,30
BIT NTA 169500 CM2	tinto Mogano	6,30
BIT NTA 169500 CM3	tinto Noce Chiaro	6,30
BIT NTA 169500 CM4	tinto Rovere	6,30
BIT NTA 169500 CM6	lucidato Naturale	6,30
BIT NTA 169500 CM7	laccato Bianco	6,90
BIT NTA 169500 CM8	laccato Nero	6,90
BIT NTA 169500 CM9	tinto/laccato a campione	S.Q.

S.Q.: secondo quantità

BATTISCOPA CON IMPIALLACCIATURA CARTA MELAMINICA – CML

BATTISCOPA SEZ. 70x10 MM

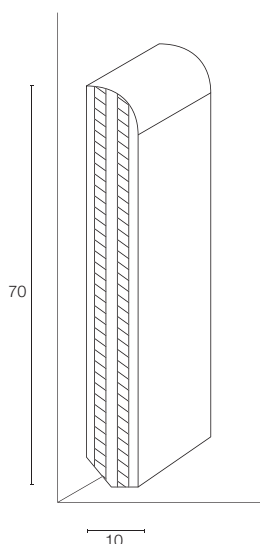

Articolo	Finitura	€/ml
BIT CML 107000 AA6	Acero Americano	2,70
BIT CML 107000 CG6	Ciliegio	2,55 ⁱ
BIT CML 107000 CG9	Ciliegio Anticato	2,70
BIT CML 107000 DS6	Doussiè	2,70 ⁱ
BIT CML 107000 FG6	Faggio	2,70 ⁱ
BIT CML 107000 IR6	Iroko	2,70 ⁱ
BIT CML 107000 MO6	Merbau/Mogano	2,70 ⁱ
BIT CML 107000 N03	Noce Chiaro	2,55 ⁱ
BIT CML 107000 N23	Noce Medio	2,55 ⁱ
BIT CML 107000 N01	Noce Scuro	2,55 ⁱ
BIT CML 107000 N09	Noce Biondo	2,55
BIT CML 107000 NT6	Noce Tanganica Naturale	2,55 ⁱ
BIT CML 107000 RO6	Rovere	2,55 ⁱ
BIT CML 107000 R11	Rovere Sbiancato	2,70 ⁱ
BIT CML 107000 R48	Rovere Decappato	2,70 ⁱ
BIT CML 107000 R36	Rovere Anticato	2,70
BIT CML 107000 WG6	Wengè	2,70 ⁱ
BIT CML 107000 N07	Bianco	2,55 ⁱ
BIT CML 107000 N96	RAL 9006	3,60 ⁱ

"i" = per calcolare il prezzo Isolwood, aggiungere 2,35 €/ml. Per maggiori informazioni v. pag. 23

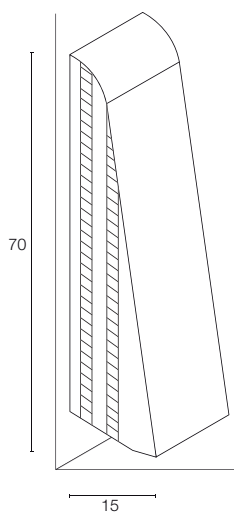

BATTISCOPA INCLINATO SEZ. 70x15 MM

Articolo	Finitura	€/ml
BIT CML 157000 AA6	Acero Americano*	3,35
BIT CML 157000 CG6	Ciliegio	3,00
BIT CML 157000 DS6	Doussiè*	3,35
BIT CML 157000 FG6	Faggio*	3,35
BIT CML 157000 MO6	Merbau/Mogano*	3,35
BIT CML 157000 N03	Noce Chiaro	3,00
BIT CML 157000 N23	Noce Medio	3,00
BIT CML 157000 N01	Noce Scuro	3,00
BIT CML 157000 NT6	Noce Tanganica Naturale	3,00
BIT CML 157000 RO6	Rovere	3,00
BIT CML 157000 R11	Rovere Sbiancato*	3,35
BIT CML 157000 R48	Rovere Decappato*	3,35
BIT CML 157000 R36	Rovere Anticato*	3,35
BIT CML 157000 WG6	Wengè*	3,35
BIT CML 157000 N07	Bianco	3,00

* Disponibilità da verificare in magazzino

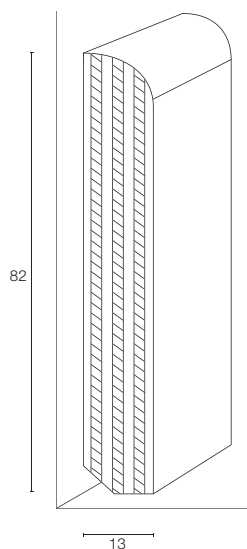

BATTISCOPIA SEZ. 82x13 MM

Articolo	Finitura	€/ml
BIT CML 138200 CG6	Ciliegio	3,50 ⁱ
BIT CML 138200 N03	Noce Chiaro	3,50 ⁱ
BIT CML 138200 N23	Noce Medio	3,50 ⁱ
BIT CML 138200 N01	Noce Scuro	3,50 ⁱ
BIT CML 138200 NT6	Noce Tanganica Naturale	3,50 ⁱ
BIT CML 138200 RO6	Rovere	3,50 ⁱ
BIT CML 138200 N07	Bianco	3,50 ⁱ

"i" = per calcolare il prezzo Isolwood, aggiungere 3,35 €/ml. Per maggiori informazioni v. pag. 23

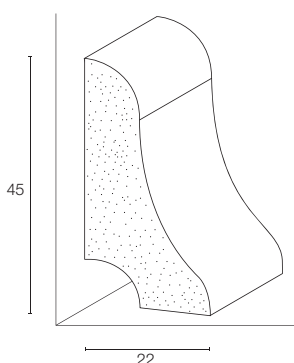

BATTISCOPIA SEZ. 45x22 MM SU MDF A SGUSCIO

Articolo	Finitura	€/ml
BIT MDF 224500 AC6	Acero*	4,65
BIT MDF 224500 FG6	Faggio*	4,65
BIT MDF 224500 CG6	Ciliegio*	4,65
BIT MDF 224500 RO6	Rovere*	4,65
BIT MDF 224500 MO6	Merbau/Mogano*	4,65
BIT MDF 224500 NOC	Noce*	4,65
BIT MDF 224500 M07	Bianco*	4,65

* Disponibilità da verificare in magazzino

BATTISCOPIA CON IMPIALLACCIATURA IN ESSENZA PREGIATA

Per lucido si intende verniciato trasparente. Tutte le finiture sono disponibili grezze, su richiesta e secondo disponibilità di magazzino, con uno sconto pari a € 0,35

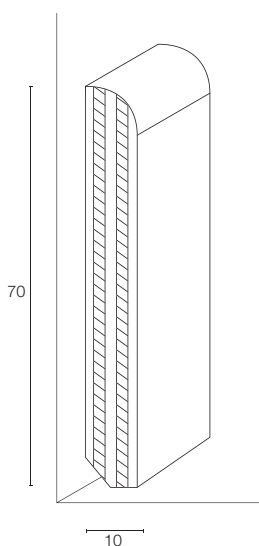

BATTISCOPIA SEZ. 70x10 MM

Articolo	Finitura	€/ml
BIE ACE 107000 006	Acero Americano lucido	3,70 ⁱ
BIE AFR 107000 006	Afrormosia lucido	3,70 ⁱ
BIE CIL 107000 006	Ciliegio lucido	3,95 ⁱ
BIE CIN 107000 006	Cabreuva Incenso lucido	4,70
BIE DOU 107000 006	Doussiè lucido	3,65 ⁱ
BIE FAG 107000 006	Faggio lucido	3,65 ⁱ
BIE FRA 107000 006	Frassino lucido*	3,90
BIE IRO 107000 006	Iroko lucido	3,35 ⁱ
BIE LAR 107000 006	Larice lucido*	3,90
BIE MRB 107000 006	Merbau lucido	3,90
BIE MOG 107000 006	Mogano lucido	3,20
BIE MOU 107000 006	Moutenye lucido*	4,85
BIE NNA 107000 006	Noce Nazionale lucido	3,85 ⁱ
BIE NBI 107000 006	Noce Biondo lucido	4,85
BIE OLM 107000 006	Olmo lucido*	3,95
BIE ROV 107000 000	Rovere Grezzo	2,90
BIE ROV 107000 006	Rovere lucido	3,25 ⁱ
BIE ROV 107000 011	Rovere Sbiancato	4,75
BIE ROV 107000 021	Rovere Sbiancato White*	4,75
BIE ROV 107000 047	Rovere Oliato*	4,75
BIE ROV 107000 048	Rovere Decappato*	4,75
BIE TEA 107000 006	Teak lucido	4,90 ⁱ
BIE WEN 107000 006	Wengè lucido	5,40 ⁱ
BIE ALS 107000 ///	Alluminio Satinato*	11,40

"i" = per calcolare il prezzo Isolwood, aggiungere 2,35 €/ml. Per maggiori informazioni v. pag. 23"

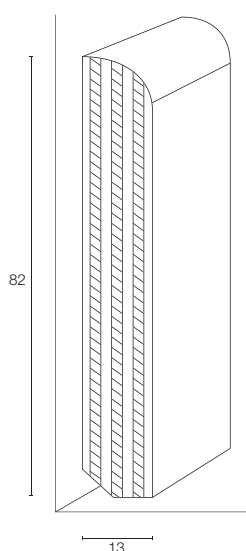

BATTISCOPIA SEZ. 82x13 MM

Articolo	Finitura	€/ml
BIE ACE 138200 006	Acero Americano lucido	4,80 ⁱ
BIE AFR 138200 006	Afrormosia lucido	4,70 ⁱ
BIE BAE 138200 006	Bamboo Evaporato*	9,60
BIE BET 138200 006	Betulla lucido*	6,65
BIE CDO 138200 006	Cabreuva Dorada lucido*	8,50
BIE CIN 138200 006	Cabreuva Incenso lucido	5,45 ⁱ
BIE CIL 138200 006	Ciliegio lucido	5,15 ⁱ
BIE DOU 138200 000	Doussiè grezzo	4,05
BIE DOU 138200 006	Doussiè lucido	4,40 ⁱ
BIE FAG 138200 006	Faggio lucido	4,60 ⁱ
BIE FRA 138200 006	Frassino lucido*	5,20
BIE IRO 138200 000	Iroko grezzo	4,00
BIE IRO 138200 006	Iroko lucido	4,35 ⁱ
BIE JAT 138200 006	Jatobà lucido*	6,40

* Disponibilità da verificare in magazzino

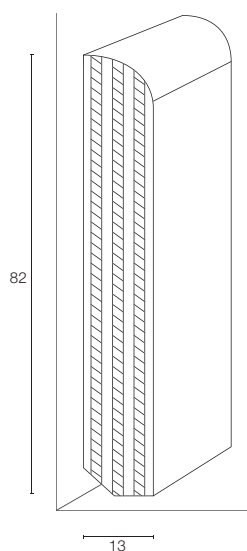

BIE LAP	138200 006	Lapacho lucido*	7,40
BIE LAR	138200 006	Larice lucido*	4,65
BIE MRB	138200 006	Merbau lucido	5,70 ⁱ
BIE MOG	138200 006	Mogano lucido	4,00 ⁱ
BIE MOU	138200 006	Moutenye lucido*	5,80
BIE NBI	138200 006	Noce Biondo lucido*	6,25
BIE NNA	138200 006	Noce Nazionale lucido	4,90 ⁱ
BIT NTA	138200 006	Noce Tanganica lucido	4,00 ⁱ
BIT NTA	138200 007	Laccato Bianco	4,30 ⁱ
BIT NTA	138200 R01	Laccato RAL 9001	4,60
BIT NTA	138200 R10	Laccato RAL 9010	4,60
BIE OLM	138200 006	Olmo lucido	5,10
BIE PAD	138200 006	Padouk lucido*	7,70
BIE ROV	138200 000	Rovere grezzo	3,90
BIE ROV	138200 045	Rovere grezzo spazzolato	4,40
BIE ROV	138200 006	Rovere lucido	4,25 ⁱ
BIE ROV	138200 046	Rovere lucido spazzolato	4,75
BIE ROV	138200 011	Rovere Sbiancato	6,00
BIE ROV	138200 021	Rovere Sbiancato White*	6,00
BIE ROV	138200 036	Rovere Anticato*	6,00
BIE ROV	138200 047	Rovere Oliato*	6,00
BIE ROV	138200 048	Rovere Decappato*	6,00
BIE SUC	138200 006	Sucupira Preta lucido*	6,60
BIE TEA	138200 006	Teak lucido	6,10 ⁱ
BIE ULI	138200 006	Ulivo lucido*	12,60
BIE WEN	138200 006	Wengé lucido	6,90 ⁱ
BIE ALS	138200 ///	Alluminio Satinato*	12,00
BIE ASP	138200 ///	Alluminio a Specchio*	17,65

"i" = per calcolare il prezzo Isolwood, aggiungere 3,85 €/ml. Per maggiori informazioni v. pag. 23"

BATTISCOPI SEZ. 60x16 MM

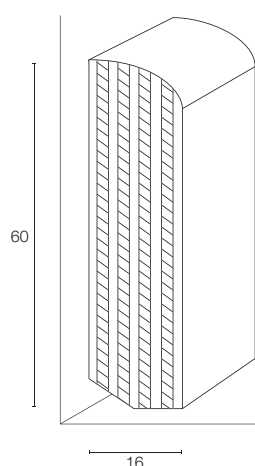

Articolo	Finitura	€/ml	
BIE ACE	166000 006	Acero Americano lucido	5,75
BIE CIN	166000 006	Cabreuva Incenso lucido*	6,50
BIE CIL	166000 006	Ciliegio lucido	6,15
BIE DOU	166000 006	Doussiè lucido	5,25 ⁱ
BIE FAG	166000 006	Faggio lucido	5,50 ⁱ
BIE IRO	166000 006	Iroko lucido	5,20 ⁱ
BIE LAR	166000 006	Larice lucido*	6,60
BIE NTA	166000 007	Laccato Bianco	5,20
BIE ROV	166000 000	Rovere grezzo	4,70
BIE ROV	166000 006	Rovere lucido	5,05 ⁱ
BIE ROV	166000 011	Rovere Sbiancato	7,20
BIE ROV	166000 047	Rovere Oliato*	7,20
BIE ROV	166000 036	Rovere Anticato*	7,20
BIE ROV	166000 048	Rovere Decappato*	7,20
BIE TEA	166000 006	Teak lucido	7,80 ⁱ
BIE WEN	166000 006	Wengé lucido	8,25 ⁱ

"i" = per calcolare il prezzo Isolwood, aggiungere 4,65 €/ml. Per maggiori informazioni v. pag. 23"

* Disponibilità da verificare in magazzino

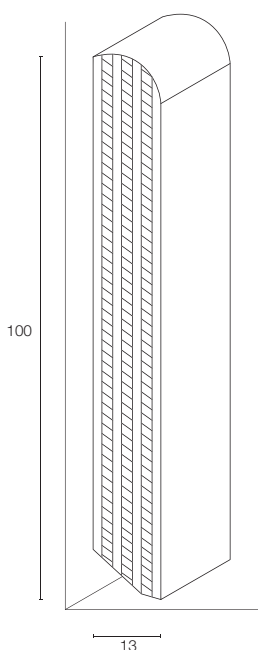
**BATTISCOPI SEZ. 100x13 MM**

Articolo	Finitura	€/ml
BIE CIL 13A000 006	Ciliegio lucido*	6,80
BIE DOU 13A000 006	Doussiè lucido	6,60 ⁱ
BIE IRO 13A000 006	Iroko lucido	6,00
BIE ROV 13A000 000	Rovere grezzo	5,15
BIE ROV 13A000 006	Rovere lucido	5,50 ⁱ
BIE TEA 13A000 006	Teak lucido	8,80 ⁱ
BIE WEN 13A000 006	Wengè lucido	9,60 ⁱ
BIE NTA 13A000 007	Laccato bianco	5,90

"i" = per calcolare il prezzo Isolwood, aggiungere 3,85 €/ml. Per maggiori informazioni v. pag. 23"

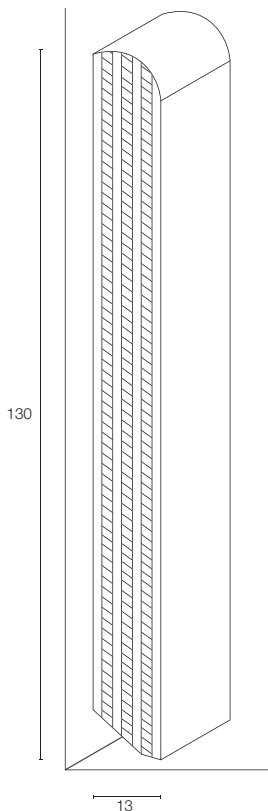
**BATTISCOPI SEZ. 130x13 MM**

Articolo	Finitura	€/ml
BIE DOU 13D000 006	Doussiè lucido*	9,10
BIE ROV 13D000 000	Rovere grezzo	7,30
BIE ROV 13D000 006	Rovere lucido*	7,80
BIE TEA 13D000 006	Teak lucido*	10,80
BIE NTA 13D000 007	Laccato bianco*	8,60

* Disponibilità da verificare in magazzino

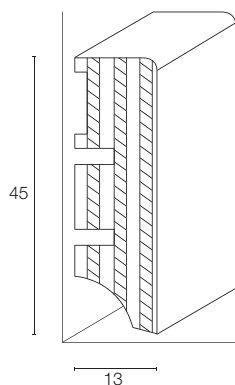

BATTISCOPIA SQUADRATO SEZ. 45x13 MM

Predisposto per eventuale base di fissaggio passacavo in alluminio

Articolo	Finitura	€/ml
BIE ACE 134500 SQ6	Acero Americano lucido*	6,40
BIE DOU 134500 SQ6	Doussiè lucido*	5,80
BIE IRO 134500 SQ6	Iroko lucido*	5,50
BIE MRB 134500 SQ6	Merbau lucido*	5,80
BIE ROV 134500 SQ0	Rovere grezzo	4,95
BIE ROV 134500 SQ6	Rovere lucido	5,30
BIE NTA 134500 SQ6	Noce Tanganica tinto noce*	4,60
BIE NTA 134500 SQ7	Noce Tanganica laccato Bianco	5,10
BIE TEA 134500 SQ6	Teak lucido*	6,40
BIE WEN 134500 SQ6	Wengè lucido*	7,70

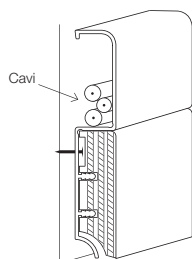

BASE DI FISSAGGIO PASSACAVO IN ALLUMINIO 80x14 MM PER BATTISCOPIA 45x13 MM SQUADRATO

Articolo	Finitura	€/ml
BFA ALL 148000 ARG	Argento	25,90
BFA ALL 148000 BRO	Bronzo*	25,90
BFA ALL 148000 ORO	Oro*	25,90

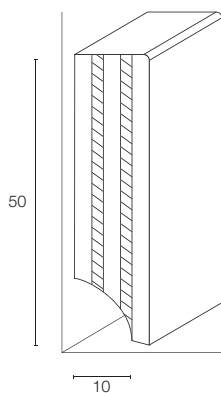

BATTISCOPIA SQUADRATO SEZ. 50x10 MM

Articolo	Finitura	€/ml
BIE ACE 105000 SQ6	Acero lucido*	4,35
BIE DOU 105000 SQ6	Doussiè lucido	3,55
BIE IRO 105000 SQ6	Iroko lucido*	3,15
BIE ROV 105000 SQ0	Rovere grezzo	2,75
BIE ROV 105000 SQ6	Rovere lucido	3,10
BIE NTA 105000 SQ7	Laccato bianco	3,35
BIE TEA 105000 SQ6	Teak lucido*	5,60
BIE WEN 105000 SQ6	Wengè lucido*	6,20

* Disponibilità da verificare in magazzino

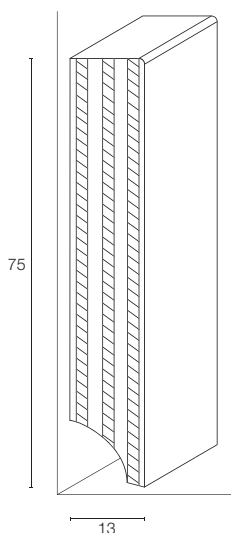
**BATTISCOPA QUADRATO SEZ. 75x13 MM**

Articolo	Finitura	€/ml
BIE ACE 137500 SQ6	Acero Americano lucido*	6,65
BIE DOU 137500 SQ6	Doussiè lucido	4,90
BIE IRO 137500 SQ6	Iroko lucido*	4,65
BIE ROV 137500 SQ6	Rovere lucido	4,35
BIE ROV 137500 SQ0	Rovere grezzo	4,00
BIE NTA 137500 SQ7	Laccato Bianco	4,65
BIE TEA 137500 SQ6	Teak lucido*	6,40
BIE WEN 137500 SQ6	Wengè lucido*	7,80

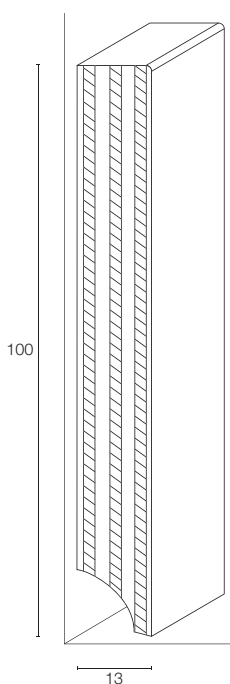
**BATTISCOPA QUADRATO SEZ. 100x13 MM**

Articolo	Finitura	€/ml
BIE DOU 13A000 SQ6	Doussiè lucido*	6,70
BIE IRO 13A000 SQ6	Iroko lucido*	6,40
BIE ROV 13A000 SQ0	Rovere grezzo	5,15
BIE ROV 13A000 SQ6	Rovere lucido	5,50
BIE NTA 13A000 SQ6	Noce Tanganica laccato Bianco	6,10

* Disponibilità da verificare in magazzino

Battiscopa in materiali diversi

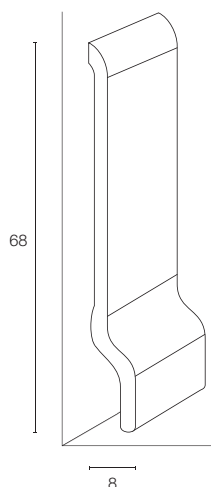

BATTISCOPIA PVC

BATTISCOPIA SEZ. 68x8 MM CON PIEDINO

Articolo	Finitura	€/ml
BAV PVC 086800 P01	Noce	1,95
BAV PVC 086800 P02	Mogano	1,95
BAV PVC 086800 P04	Rovere	1,95
BAV PVC 086800 P07	Bianco	1,95
BAV PVC 086800 P08	Nero	1,95
BAV PVC 086800 P12	Grigio Chiaro	1,95
BAV PVC 086800 P13	Grigio Scuro	1,95

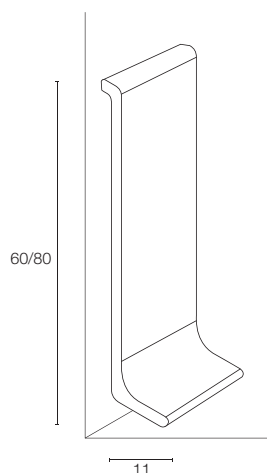

BATTISCOPIA IN ALLUMINIO ARGENTO

BATTISCOPIA SEZ. 60x11 E 80x11 MM

Articolo	Finitura	€/ml
BAV ALA 116000 ///	Alluminio Argento 60x11 mm	11,00
BAV ALA 118000 ///	Alluminio Argento 80x11 mm	14,65

ANGOLARI DI RACCORDO PER BATTISCOPIA ALLUMINIO 60x11 E 80x11 MM

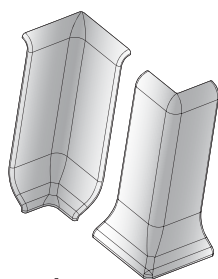

Articolo	Descrizione	€/confezione
ARB ALL 116000 ES3	Angolare 60x11 Esterno conf. da 3 pz.	11,30
ARB ALL 116000 IN3	Angolare 60x11 Interno conf. da 3 pz.	11,30
ARB ALL 118000 ES3	Angolare 80x11 Esterno conf. da 3 pz.	11,70
ARB ALL 118000 IN3	Angolare 80x11 Interno conf. da 3 pz.	11,70

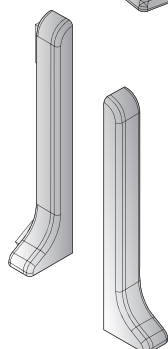

TERMINALI DI CHIUSURA PER BATTISCOPIA ALLUMINIO 60x11 E 80x11 MM

Articolo	Descrizione	€/confezione
TCB ALL 116000 DX6	Terminale 60x11 Destro conf. da 6 pz.	21,15
TCB ALL 116000 SX6	Terminale 60x11 Sinistro conf. da 6 pz.	21,15
TCB ALL 118000 DX6	Terminale 80x11 Destro conf. da 6 pz.	21,90
TCB ALL 118000 SX6	Terminale 80x11 Sinistro conf. da 6 pz.	21,90

BATTISCOPIA 67x15 MM IN ALLUMINIO ARGENTO CON FUNZIONE PASSACAVI

Articolo	Finitura	€/ml
BAV ALL 156700 PFA	Alluminio Argento	15,10

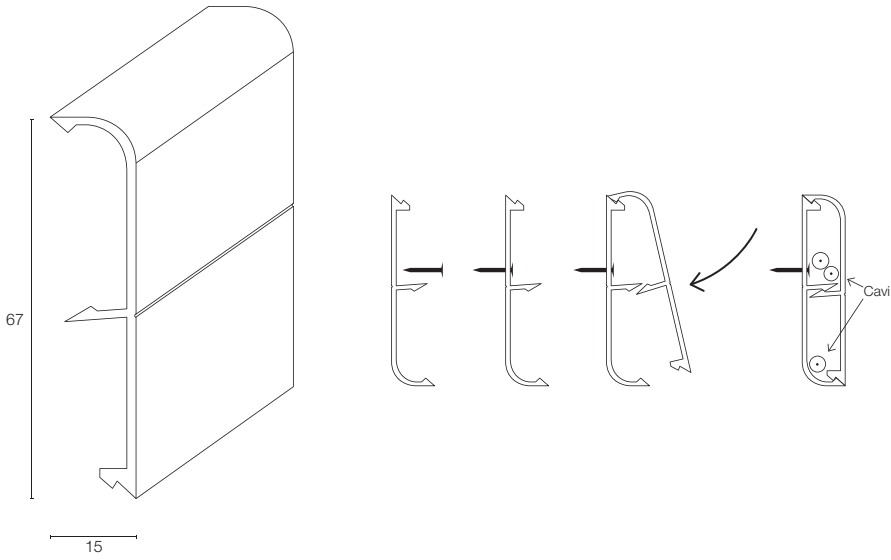

TERMINALI IN ALLUMINIO ARGENTO PER BATTISCOPIA 67x15 MM

Articolo	Descrizione	€/ml
BTB ALL ////00 ADE	Destro*	6,95
BTB ALL ////00 ASI	Sinistro*	6,95

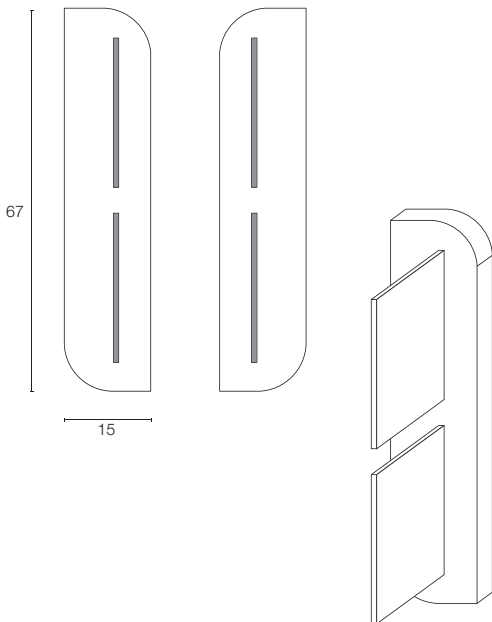

* Disponibilità da verificare in magazzino



Isolwood, il battiscopa che isola il rumore e rende la posa facile

Isolwood è un battiscopa con una guarnizione alla base che velocizza e facilita la posa. Le guarnizioni sono coordinate alle specie legnose o al colore dei monostrati melaminici di cui sono rivestiti i battiscopa e, una volta installati, la guarnizione sottostante è pressoché invisibile. La posa avviene come un normale zoccolino, utilizzando colla o chiodi.

Igiene, acustica e facilità di posa sono i tre fattori per cui isolwood viene utilizzato.

Pulizia

La posa di isolwood garantisce un isolamento totale in quanto aderisce in modo perfetto alla pavimentazione sottostante, evitando che la polvere e gli insetti si posizionino dietro il battiscopa creando un ambiente poco igienico.

La guarnizione speciale impedisce inoltre che si creino le crepe e le fessure che generalmente si formano con il classico silicone colorato.

Fono assorbimento

La guarnizione presente nel battiscopa isolwood, permette un notevole abbattimento della trasmissione del rumore tra due ambienti contigui dovuto al calpestio quotidiano rispondendo alle vigenti normative sull'acustica.

La guarnizione evita la posa diretta del battiscopa a contatto con il pavimento interrompendo così di fatto il propagarsi del rumore tramite il massetto.

Velocità, facilità e linearità di installazione

La particolare guarnizione molto flessibile si adatta perfettamente al pavimento facilitando la posa e garantendo un risultato estetico eccellente, facendo sparire le inestetiche fessure e avvallamenti che si formano alla base del battiscopa tradizionale. Grazie a isolwood non occorre più piallare il battiscopa alla base per adattarlo alla pavimentazione e tanto meno sigillare dopo la posa con costosi siliconi colorati.

Prezzi e disponibilità

I battiscopa contrassegnati con il simbolo "i" sono disponibili con guarnizione già inserita al prezzo indicato per ciascun articolo.

E' inoltre possibile effettuare la lavorazione per l'inserimento della guarnizione su qualsiasi altro battiscopa in legno. Il prezzo di listino della lavorazione è di 2,70 Euro/ml, mentre la guarnizione viene fornita a parte in confezioni da 48 ml (previa verifica della disponibilità del colore idoneo) al prezzo di 80,00 Euro a confezione.

Prodotti in cartuccia per battiscopa

PRODOTTI PER FISSAGGIO



Articolo	Descrizione	€/cad
UFL /// ////00 ATR	FLEX E Silicone Acetico Trasparente da 280 ml	3,70
UED /// ////00 BIA	EDILACRIL Silicone Acrilico Bianco da 310 ml	3,30

Caratteristiche e modi d'uso:

FLEX E idoneo per il fissaggio di battiscopa con l'utilizzo consigliato del chiodo e la sigillatura in esterno di infissi

EDILACRIL idoneo per il fissaggio di battiscopa con utilizzo abbinato al chiodo e la finitura in interno su basi bianche



Articolo	Descrizione	€/cad
UCO /// ////00 ///	GP36 Colla a presa rapida da 310 ml	9,70

Caratteristiche e modi d'uso:

GP36 idonea per il fissaggio di battiscopa senza l'obbligo del chiodo



Articolo	Descrizione	€/cad
UCP /// ////00 ///	M.S. Super Colla per PVC Bianca da 290 ml	22,30

Caratteristiche e modi d'uso:

M.S. Super idonea per il fissaggio di battiscopa in PVC ,senza l'obbligo del chiodo

PRODOTTI PER RIFINITURA



Articolo	Descrizione	€/cad
UCS /// ////00 U02	Sigillante a base Acrilica color Faggio-Ciliegio	10,40
UCS /// ////00 U04	Sigillante a base Acrilica color Rovere	10,40
UCS /// ////00 U07	Sigillante a base Acrilica color Bianco	10,40
UCS /// ////00 U14	Sigillante a base Acrilica color Noce	10,40
UCS /// ////00 U17	Sigillante a base Acrilica color Wengé	10,40
UCS /// ////00 U18	Sigillante a base Acrilica color Iroko	10,40
UCS /// ////00 U19	Sigillante a base Acrilica color Doussié	10,40
UCS /// ////00 U20	Sigillante a base Acrilica color Acero	10,40

Caratteristiche e modi d'uso:

Sigillante a base Acrilica esente da solventi, carteggiabile e verniciabile, idoneo per il riempimento di piccole fessure e dislivelli. Dopo l'applicazione rimuovere le parti in eccesso con una spugna bagnata

PAVIMENTI



Pavimenti per interni

PAVIMENTI IN LAMINATO CON TECNOLOGIA DIGITALE

SEZIONE 08x192x1292 MM - PLANCIA AC4-CL31

Articolo	Finitura	€/M ²
PAV LAM 08J2A\$ RO6	Rovere Naturale*	35,00
PAV LAM 08J2A\$ R11	Rovere Sbiancato*	35,00
PAV LAM 08J2A\$ TE6	Teak Naturale*	35,00
PAV LAM 08J2A\$ FG6	Faggio Naturale*	35,00
PAV LAM 08J2A\$ L11	Larice Sbiancato*	35,00
PAV LAM 08J2A\$ CG6	Ciliegio*	35,00
PAV LAM 08J2A\$ A36	Abete Anticato Grigio*	35,00
PAV LAM 08J2A\$ L36	Larice Anticato*	35,00

Acquisto minimo 1 bancale

PAVIMENTI IN LEGNO MASSELLO

Articolo	Finitura	€/M ²
PAV TEA 129039 ONA	Teak Birmano pre-oliato e con gomma per effetto navale. Liste ad incastro M/F a secco Sez. 12x90x300/900 mm*	195,00
PAV ROV 16C0AD INC	Rovere prelevigato con incastro M/F a secco Sez. 120x16x500/1300 mm*	130,00
PAV LAR 20F084 S4L	Larice prelevigato Sez. 20x150x1800/2400 mm*	68,00

* Disponibilità da verificare in magazzino

Prodotti per posa e manutenzione

PRODOTTI PER POSA PARQUET



PRYMER SF 1105 - PRYMER CHIMIVER BICOMPONENTE ALL'ACQUA
RESA 150-500 g/m²

Articolo		€/cad
VPA /// ///00 K10	Confezione componente A 10 Kg.	210,00
VPB /// ///00 K10	Confezione componente B 10 Kg.	210,00



PRYMER FAST 500 - PRYMER CHIMIVER MONOCOMPONENTE
RESA 120-450 g/m²

Articolo		€/cad
VPF /// ///00 K06	Confezione 6 Kg.	143,00



ADESIVO RAVAIOLI - ADESIVO CHIMIVER BICOMPONENTE PER PARQUET
RESA 1000-1600 g/m²

Articolo		€/cad
VAZ /// ///00 K09	Confezione componente A 9 Kg.	48,50
VAR /// ///00 K01	Confezione componente B Rovere 1 Kg.	5,40
VAN /// ///00 K01	Confezione componente B Noce 1 Kg.	5,40



ECOSTAR - VERNICE ALL'ACQUA CHIMIVER MONOCOMPONENTE
RESA 100 g/m²

Articolo		€/cad
VEC /// ///00 L05	confezione 5 lt.	100,00



OIL WOOD TRAFFIC OPACO - FINITURA A OLIO CHIMIVER MONOCOMPONENTE
RESA 100 g/m²

Articolo		€/cad
VOW /// ///00 L05	Confezione 5 lt.	122,50

Disponibile su richiesta tutta la gamma prodotti Chimiver per posa e manutenzione parquet



**POLYFILM T 10 LEGASTUCCO – SOLUZIONE DI LEGANTI CHIMIVER
PER STUCCATURA PARQUET DA IMPASTARE CON POLVERE DI LEGNO**

Articolo		€/cad
VTP /// ///00 L05	Confezione 5 lt.	62,00



**WR 200 – FONDO CHIMIVER POLIURETANICO BICOMPONENTE
RESA 100/120 g/m²**

Articolo		€/cad
VFA /// ///00 L0A	Confezione componente A 5 lt.	82,50
VFA /// ///00 L0B	Confezione componente B 5 lt.	82,50



**MC 50 SL – VERNICE CHIMIVER BICOMPONENTE SEMILUCIDA
RESA 100 g/m²**

Articolo		€/cad
VSA /// ///00 L0A	Confezione componente A 5 lt.	96,00
VSB /// ///00 L0B	Confezione componente B 5 lt.	96,00



**MC 50 OP – VERNICE CHIMIVER BICOMPONENTE OPACA
RESA 100 g/m²**

Articolo		€/cad
VOA /// ///00 L0A	Confezione componente A 5 lt.	96,00
VOB /// ///00 L0B	Confezione componente B 5 lt.	96,00

PRODOTTI PER MANUTENZIONE PARQUET



CHIMIVER VELUREX POLISH WT

Emulsione acquosa di cere per la manutenzione di pavimenti in legno verniciati, pavimenti in gomma, vinilici, linoleum, plastica e marmo (non è idonea per legno non verniciato e per materiali edili assorbenti). Conferisce al pavimento un'elevata protezione antiscivolo e buone caratteristiche di antistaticità

Articolo		€/cad
VPW /// ///00 L01	Confezione 1 Lt.	17,25



CHIMIVER VELUREX METAL LACK

Cera premetallizzata lucida per la manutenzione di pavimenti particolarmente rovinati e/o abrasivi. Conferisce al parquet così trattato un aspetto lucido ed uniforme e proprietà antiscivolo

Articolo		€/cad
VML /// ///00 L01	Confezione 1 Lt.	29,70



CHIMIVER VELUREX METAL MATT

Cera premetallizzata opaca per la manutenzione di pavimenti particolarmente rovinati e/o abrasivi. Conferisce al parquet così trattato un aspetto opaco ed uniforme e proprietà antiscivolo

Articolo		€/cad
VMM /// ///00 L01	Confezione 1 Lt.	39,15



CHIMIVER VELUREX CLEANER STAR

Detergente neutro per la pulizia di pavimenti in legno verniciati. Si utilizza puro o diluito con acqua fino ad un rapporto di 1:10 in funzione del grado di sporco

Articolo		€/cad
VCS /// ///00 L01	Confezione 1 Lt.	14,85



CHIMIVER LIOS SOFT BALM

Sapone detergente per pavimenti in legno - Frequenza consigliata: 15/30 giorni

Articolo		€/cad
VSB /// ///0 0L01	Confezione 1 Lt.	25,00



CHIMIVER LIOS KRONOS

Pulitore intensivo per pavimenti in legno - Frequenza consigliata 30/60 giorni

Articolo		€/cad
VKR /// ///00 L01	Confezione 1 Lt.	22,80



CHIMIVER LIOS TALITA

Olio di manutenzione per pavimenti in legno - Frequenza consigliata 6 mesi

Articolo		€/cad
VTA /// ///00 L01	Confezione 1 Lt.	39,90

Tori per scalini

Barre da 1,00 a 1,20 ML

Su richiesta lavorazione femmina per incastro a pavimento

TORI PER SCALINI

TORO PER SCALINI 70x30 MM, AD USO PARQUET CON SPESSORE 10 MM

Articolo	Finitura	€/ml
TOR ROV 307000 000	Rovere Slavonia grezzo	43,75
TOR DOU 307000 000	Doussiè grezzo*	40,50
TOR IRO 307000 000	Iroko grezzo*	35,60

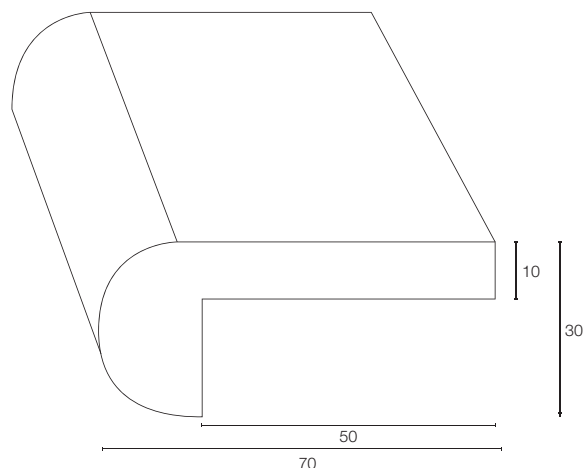

TORO PER SCALINI 70x35 MM, AD USO PARQUET CON SPESSORE 15 MM

Articolo	Finitura	€/ml
TOR ROV 357000 000	Rovere Slavonia grezzo	50,30
TOR DOU 357000 000	Doussiè grezzo*	46,60
TOR IRO 357000 000	Iroko grezzo*	40,90

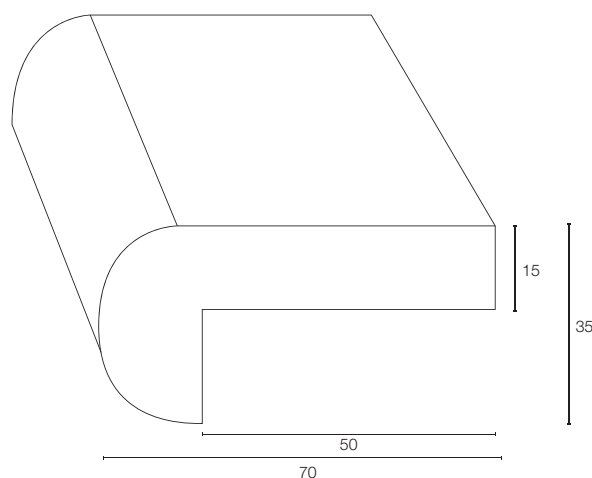

* Disponibilità da verificare in magazzino

ELEMENTI DI FINITURA PER PAVIMENTI

Tutti gli elementi hanno una lunghezza di 2700 mm, ad eccezione delle soglie terminali in legno massello



Coprisoglie

COPRISOGLIA A "T"

COPRISOGLIA A T SEZ. 14x7 MM

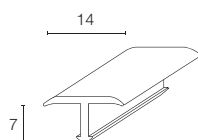

Articolo	Lega	Finitura	€/ml
ZCT ALL 4M//00 ARG	Alluminio	Argento	4,80
ZCT ALL 4M//00 BRO	Alluminio	Bronzo	4,80
ZCT OTT 4M//00 LUC	Ottone	Lucido con protettivo	9,60
ZCT OTT 4M//00 CRO	Ottone	Cromato con protettivo*	16,80
ZCT OTT 4M//00 CRS	Ottone	Cromato spazzolato con protettivo*	19,60

COPRISOGLIA A T SEZ. 20x7 MM

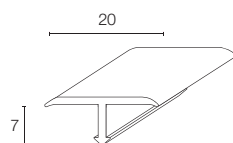

Articolo Lega	Lega	Finitura	€/ml
ZCT ALL 0M//00 ARG	Alluminio	Argento*	6,50
ZCT OTT 0M//00 LUC	Ottone	Lucido con protettivo*	12,80

COPRISOGLIA A T SEZ. 26x7 MM

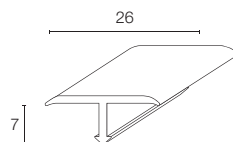

Articolo Lega	Lega	Finitura	€/ml
ZCT ALL 6M//00 ARG	Alluminio	Argento	6,95
ZCT OTT 6M//00 LUC	Ottone	Lucido con protettivo	14,80

COPRISOGLIA A T EFFETTO LEGNO – SEZ. 14x7 MM

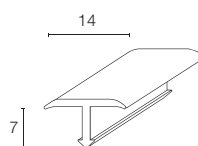

Articolo Lega	Lega	Finitura	€/ml
ZCT ALL 4M//00 ACE	Alluminio	Acero*	10,50
ZCT ALL 4M//00 CIL	Alluminio	Ciliegio*	10,50
ZCT ALL 4M//00 FAG	Alluminio	Faggio*	10,50
ZCT ALL 4M//00 NOC	Alluminio	Noce*	10,50
ZCT ALL 4M//00 ROV	Alluminio	Rovere*	10,50
ZCT ALL 4M//00 WEN	Alluminio	Wengé*	10,50

* Disponibilità da verificare in magazzino

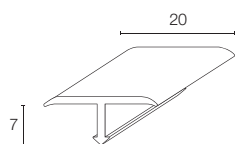
**COPRISOGLIA A T EFFETTO LEGNO – SEZ. 20x7 MM**

Articolo	Lega	Finitura	€/ml
ZCT ALL 0M//00 ACE	Alluminio	Acero*	14,65
ZCT ALL 0M//00 CIL	Alluminio	Ciliegio*	14,65
ZCT ALL 0M//00 FAG	Alluminio	Faggio*	14,65
ZCT ALL 0M//00 FAS	Alluminio	Faggio Scuro*	14,65
ZCT ALL 0M//00 M-M	Alluminio	Merbau-Mogano*	14,65
ZCT ALL 0M//00 NOC	Alluminio	Noce*	14,65
ZCT ALL 0M//00 ROV	Alluminio	Rovere*	14,65
ZCT ALL 0M//00 WEN	Alluminio	Wengé*	14,65

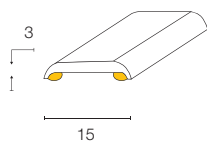
COPRISOGLIA PIATTA**COPRISOGLIA PIATTA ADESIVA SEZ. 15x3 MM 20x3 MM 30x3 MM**

Articolo	Lega	Finitura	€/ml
ZCP ALL 031500 ARA	Alluminio	Argento	6,50

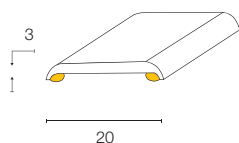

Articolo	Lega	Finitura	€/ml
ZCP OTT 032000 LUA	Ottone	Lucido con protettivo	7,25

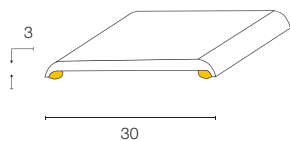

Articolo	Lega	Finitura	€/ml
ZCP ALL 033000 ARA	Alluminio	Argento	7,90
ZCP ALL 033000 BRA	Alluminio	Bronzo*	7,90
ZCP ALL 033000 ORA	Alluminio	Oro*	7,90
ZCP OTT 033000 LUA	Ottone	Lucido con protettivo*	16,20

* Disponibilità da verificare in magazzino

Terminali

TERMINALI RIGATI E CURVI

**TERMINALE RIGATO 35x8 MM PER PAVIMENTI NON COMPLANARI
CON DISLIVELLO 8 MM ADESIVO**

Articolo	Lega	Finitura	€/ml
ZTR ALL 083500 ARA	Alluminio	Argento	11,40
ZTR ALL 083500 ORA	Alluminio	Oro	11,40

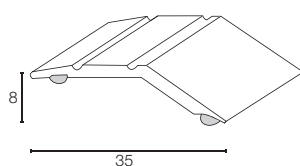

**TERMINALE RIGATO 45x14 MM PER PAVIMENTI NON COMPLANARI
CON DISLIVELLO 14 MM ADESIVO**

Articolo	Lega	Finitura	€/ml
ZTR ALL 144500 ARA	Alluminio	Argento	12,40
ZTR ALL 144500 BRA	Alluminio	Bronzo*	12,40
ZTR ALL 144500 ORA	Alluminio	Oro*	12,40
ZTR OTT 144500 LUA	Ottone	Lucido con protettivo*	32,65

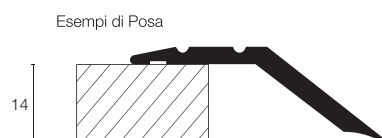
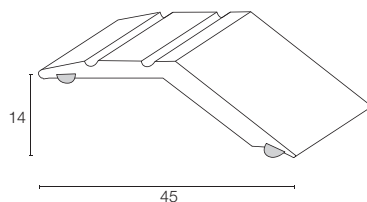

* Disponibilità da verificare in magazzino

**TERMINALE RIGATO 35x8 MM PER PAVIMENTI NON COMPLANARI
CON DISLIVELLO 8 MM EFFETTO LEGNO, ADESIVO**

Articolo	Lega	Finitura	€/ml
ZTR ALL 083500 ACA	Alluminio	Acero*	19,60
ZTR ALL 083500 CIA	Alluminio	Ciliegio*	19,60
ZTR ALL 083500 FAA	Alluminio	Faggio*	19,60
ZTR ALL 083500 FSA	Alluminio	Faggio Scuro*	19,60
ZTR ALL 083500 MMA	Alluminio	Merbau-Mogano*	19,60
ZTR ALL 083500 NOA	Alluminio	Noce*	19,60
ZTR ALL 083500 ROA	Alluminio	Rovere*	19,60
ZTR ALL 083500 WEA	Alluminio	Wengè*	19,60

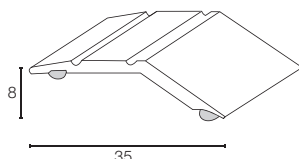

Esempi di Posa

**TERMINALE RIGATO 45x14 MM PER PAVIMENTI NON COMPLANARI CON
DISLIVELLO 14 MM EFFETTO LEGNO, ADESIVO**

Articolo	Lega	Finitura	€/ml
ZTR ALL 144500 ACA	Alluminio	Acero*	20,95
ZTR ALL 144500 CIA	Alluminio	Ciliegio*	20,95
ZTR ALL 144500 FAA	Alluminio	Faggio*	20,95
ZTR ALL 144500 FSA	Alluminio	Faggio Scuro*	20,95
ZTR ALL 144500 MMA	Alluminio	Merbau-Mogano*	20,95
ZTR ALL 144500 NOA	Alluminio	Noce*	20,95
ZTR ALL 144500 ROA	Alluminio	Rovere*	20,95
ZTR ALL 144500 WEA	Alluminio	Wengè*	20,95

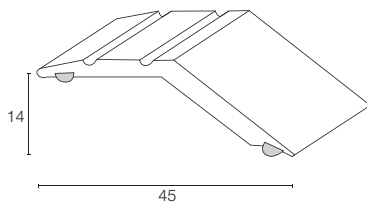

Esempi di Posa

**TERMINALE CURVO PER PAVIMENTI NON COMPLANARI
CON DISLIVELLI DA 8 A 12 MM ADESIVO**

Articolo	Lega	Finitura	€/ml
ZBG ALL //30BH NAT	Alluminio	Argento	10,75

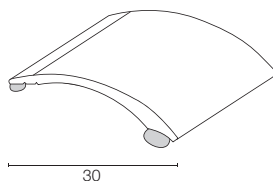

Esempi di Posa



da 8 a 12 mm

* Disponibilità da verificare in magazzino

SOGLIE TERMINALI IN LEGNO MASSELLO AD INCASTRO

SEZ. 22x10 MM SU LIVELLI NON COMPLANARI CON BASE AD INCASTRO

Lunghezze 900/1800/2700 mm

Articolo	Lega	Finitura	€/ml
ZST DOU 102200 000	Doussiè	Grezzo	20,20
ZST IRO 102200 000	Iroko	Grezzo	19,90
ZST ROV 102200 000	Rovere	Grezzo	19,90
ZST TEA 102200 000	Teak	Grezzo*	24,35

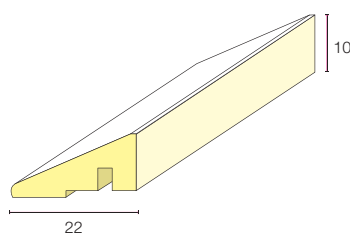

SEZ. 33x15 MM SU LIVELLI NON COMPLANARI CON BASE AD INCASTRO

Lunghezze 900/1800/2700 mm

Articolo	Lega	Finitura	€/ml
ZST DOU 153300 000	Doussiè	Grezzo	23,75
ZST IRO 153300 000	Iroko	Grezzo	23,45
ZST ROV 153300 000	Rovere	Grezzo	23,50
ZST TEA 153300 000	Teak	Grezzo*	36,80

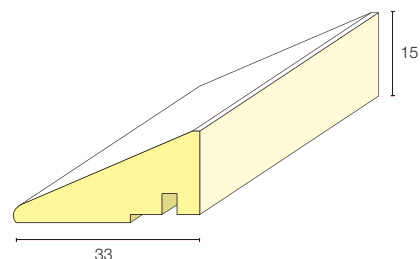

BASE PER INCASTRO

Articolo	Lega	Finitura	€/ml
ZBI ALL //3000 NAT	Alluminio	Naturale	6,95

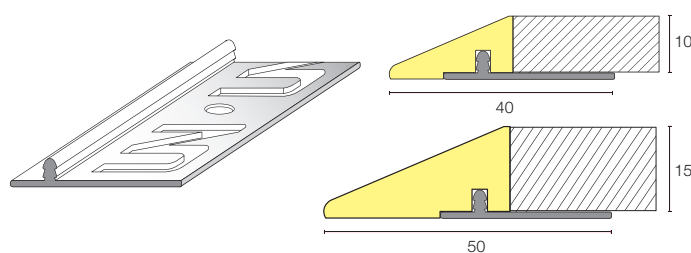

* Disponibilità da verificare in magazzino

Giunti di dilatazione e complementi

GIUNTI DI DILATAZIONE

**GIUNTI DI DILATAZIONE DIRITTI PER PAVIMENTI COMPLANARI
CON DIFFERENZE DI SPESSORE DA 6 A 23 MM**

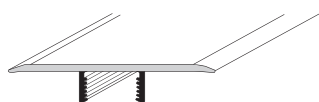
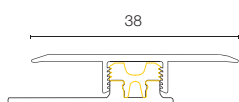

Articolo	Lega	Finitura	€/ml
ZDD ALL //3800 ARG	Alluminio	Argento	9,10
ZDD ALL //3800 BRO	Alluminio	Bronzo*	9,10
ZDD ALL //3800 ORO	Alluminio	Oro*	9,10
ZDD ALL //3800 ACE	Alluminio	Acero*	13,90
ZDD ALL //3800 CIL	Alluminio	Ciliegio*	13,90
ZDD ALL //3800 FAG	Alluminio	Faggio*	13,90
ZDD ALL //3800 FAS	Alluminio	Faggio Scuro*	13,90
ZDD ALL //3800 M-M	Alluminio	Merbau-Mogano*	13,90
ZDD ALL //3800 NOC	Alluminio	Noce*	13,90
ZDD ALL //3800 ROV	Alluminio	Rovere*	13,90
ZDD ALL //3800 WEN	Alluminio	Wengè*	13,90



6 - 9,5



9 - 12,5



12 - 15,5



14 - 17,5



17 - 20,5



20 - 23

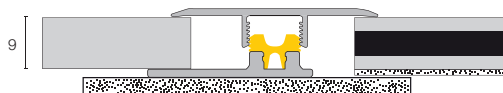

15

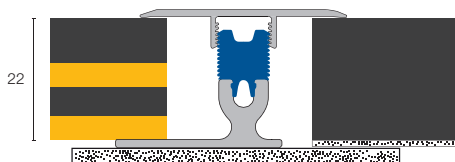
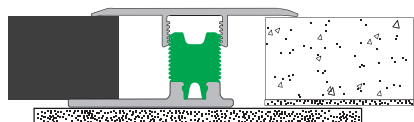

22

**GIUNTI DI DILATAZIONE TERMINALE CURVI PER PAVIMENTI NON COMPLANARI
CON DISLIVELLI DA 6 A 9,5 MM**

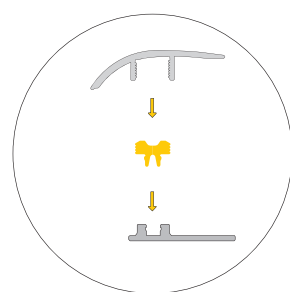

38

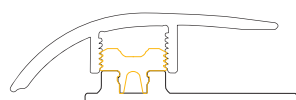

Articolo	Lega	Finitura	€/ml
ZGT ALL //3800 ARG	Alluminio	Argento	10,20
ZGT ALL //3800 BRO	Alluminio	Bronzo*	10,20
ZGT ALL //3800 ORO	Alluminio	Oro*	10,20
ZGT ALL //3800 ACE	Alluminio	Acero*	16,90
ZGT ALL //3800 CIL	Alluminio	Ciliegio*	16,90
ZGT ALL //3800 FAG	Alluminio	Faggio*	16,90
ZGT ALL //3800 FAS	Alluminio	Faggio Scuro*	16,90
ZGT ALL //3800 M-M	Alluminio	Merbau-Mogano*	16,90
ZGT ALL //3800 NOC	Alluminio	Noce*	16,90
ZGT ALL //3800 ROV	Alluminio	Rovere*	16,90
ZGT ALL //3800 WEN	Alluminio	Wengè*	16,90

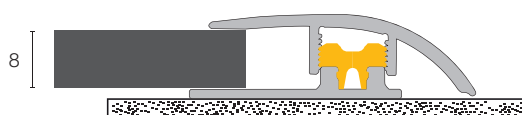
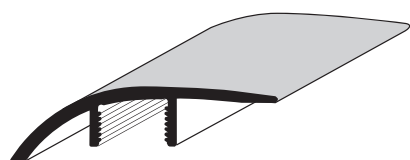

**GIUNTI DI DILATAZIONE TERMINALE CURVI PER PAVIMENTI NON COMPLANARI
CON DISLIVELLI DA 9 A 12,5 MM**

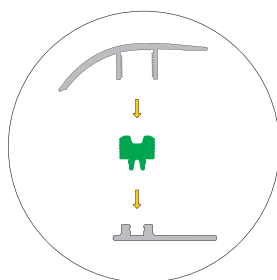

45

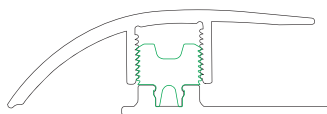

Articolo	Lega	Finitura	€/ml
ZGT ALL //4500 ARG	Alluminio	Argento	11,25
ZGT ALL //4500 BRO	Alluminio	Bronzo*	11,25
ZGT ALL //4500 ORO	Alluminio	Oro*	11,25
ZGT ALL //4500 ACE	Alluminio	Acero*	19,30
ZGT ALL //4500 CIL	Alluminio	Ciliegio*	19,30
ZGT ALL //4500 FAG	Alluminio	Faggio*	19,30
ZGT ALL //4500 FAS	Alluminio	Faggio Scuro*	19,30
ZGT ALL //4500 M-M	Alluminio	Merbau-Mogano*	19,30
ZGT ALL //4500 NOC	Alluminio	Noce*	19,30
ZGT ALL //4500 ROV	Alluminio	Rovere*	19,30
ZGT ALL //4500 WEN	Alluminio	Wengè*	19,30

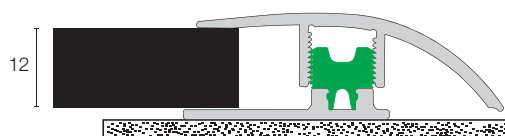
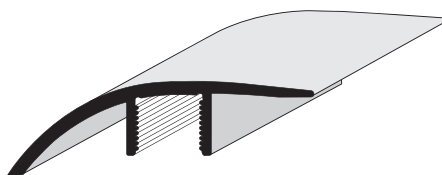

* Disponibilità da verificare in magazzino

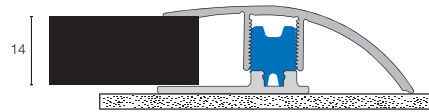
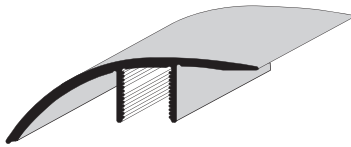
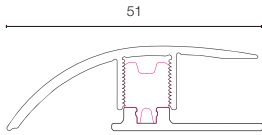
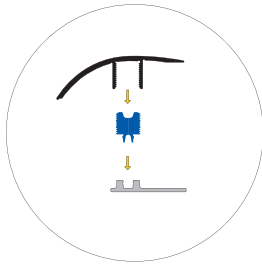
**GIUNTI DI DILATAZIONE TERMINALE CURVI PER PAVIMENTI NON COMPLANARI
CON DISLIVELLI DA 12 A 15,5 MM**

Articolo	Lega	Finitura	€/ml
ZGD ALL 51//00 ARG	Alluminio	Argento	13,10
ZGD ALL 51//00 BRO	Alluminio	Bronzo	13,10
ZGD ALL 51//00 ORO	Alluminio	Oro	13,10
ZGD ALL 51//00 ACE	Alluminio	Acero	20,35
ZGD ALL 51//00 CIL	Alluminio	Ciliegio	20,35
ZGD ALL 51//00 FAG	Alluminio	Faggio	20,35
ZGD ALL 51//00 FAS	Alluminio	Faggio Scuro	20,35
ZGD ALL 51//00 M-M	Alluminio	Merbau-Mogano	20,35
ZGD ALL 51//00 NOC	Alluminio	Noce	20,35
ZGD ALL 51//00 ROV	Alluminio	Rovere	20,35
ZGD ALL 51//00 WEN	Alluminio	Wengè	20,35

COMPLEMENTI PER GIUNTI DI DILATAZIONE

CLIPS DI FISSAGGIO PER GIUNTI DI DILATAZIONE PER PAVIMENTI CON DIFFERENZE DI SPESSORE DA 6 A 23 MM

Articolo	Materiale	Numero pezzi	€/conf.
ZCG /// ///00 6/7	Sintetico	50 a confezione	27,00
ZCG /// ///00 9/0	Sintetico	50 a confezione	27,00
ZCG /// ///00 2/3	Sintetico	50 a confezione	27,00

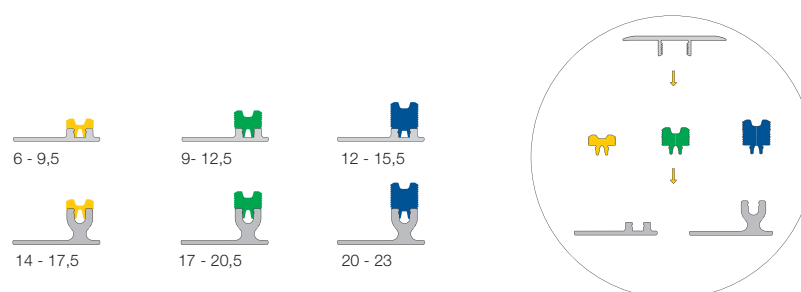

BASI PER GIUNTI DI DILATAZIONE PER PAVIMENTI COMPLANARI E NON CON DIFFERENZE DI SPESSORE DA 6 A 15,5 E DA 14 A 23 MM

Articolo	Lega	Finitura		€/ml
ZBG ALL //30BH 6/5	Alluminio	Naturale	6 / 15,5 mm	6,95
ZBG ALL //30BH 4/3	Alluminio	Naturale	14 / 23 mm	9,10

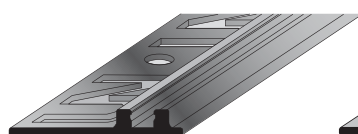

da 6 mm a 15,5 mm

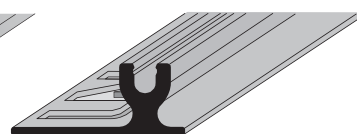

da 14 mm a 23 mm

ALTRI ELEMENTI DI FINITURA PER INTERNI



Paraspigoli

PARASPIGOLI IN RAMINO - ASTE DA 3 ML

PARASPIGOLI SEZ. 21x21 MM - FINO A ESAURIMENTO SCORTE

Articolo	Finitura	€/ml
PAR RAM 2121CA 000	Grezzo	1,70
PAR RAM 2121CA 001	tinto Noce Scuro	2,95
PAR RAM 2121CA 002	tinto Mogano	2,95
PAR RAM 2121CA 003	tinto Noce Chiaro	2,95
PAR RAM 2121CA 004	tinto Rovere	2,95
PAR RAM 2121CA 005	tinto Tanganica Chiaro	2,95
PAR RAM 2121CA 025	tinto Ciliegio	2,95
PAR RAM 2121CA 006	lucidato Naturale	2,95
PAR RAM 2121CA 007	laccato Bianco	3,40
PAR RAM 2121CA 008	laccato Nero	3,40
PAR RAM 2121CA 999	tinto/laccato a campione	S.Q.



PARASPIGOLI SEZ. 28x28 MM - FINO A ESAURIMENTO SCORTE

Articolo	Finitura	€/ml
PAR RAM 2828CA 000	Grezzo	3,00
PAR RAM 2828CA 001	tinto Noce Scuro	4,00
PAR RAM 2828CA 002	tinto Mogano	4,00
PAR RAM 2828CA 003	tinto Noce Chiaro	4,00
PAR RAM 2828CA 004	tinto Rovere	4,00
PAR RAM 2828CA 025	tinto Ciliegio	4,00
PAR RAM 2828CA 006	lucidato Naturale	4,00
PAR RAM 2828CA 007	laccato Bianco	4,65
PAR RAM 2828CA 008	laccato Nero	4,65
PAR RAM 2828CA 999	tinto/laccato a campione	S.Q.

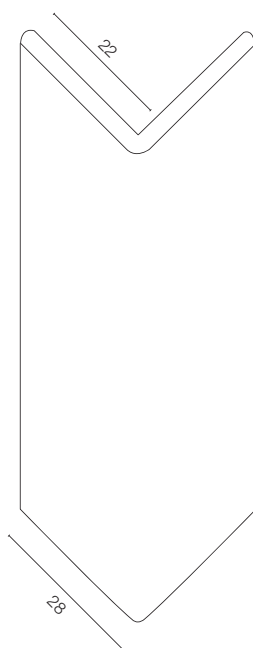

S.Q.: secondo quantità

PARASPIGOLI IN AYOUS - ASTE DA 3 ML

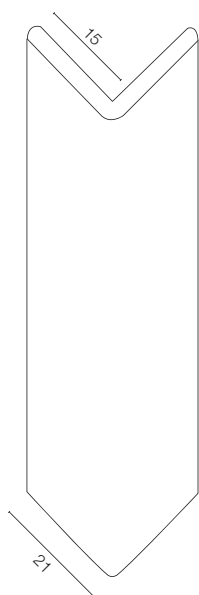

PARASPIGOLI SEZ. 21x21 MM

Articolo	Finitura	€/ml
PAR AYO 2121CA 000	Grezzo	1,60
PAR AYO 2121CA 001	tinto Noce Scuro	1,95
PAR AYO 2121CA 002	tinto Mogano	1,95
PAR AYO 2121CA 003	tinto Noce Chiaro	1,95
PAR AYO 2121CA 004	tinto Rovere	1,95
PAR AYO 2121CA 006	lucidato Naturale	1,95
PAR AYO 2121CA 007	laccato Bianco	2,60
PAR AYO 2121CA 008	laccato Nero*	2,60
PAR AYO 2121CA 999	tinto/laccato a campione	S.Q.

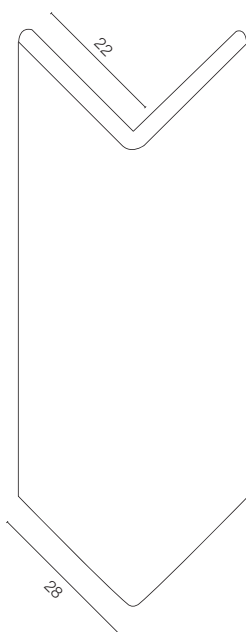

PARASPIGOLI SEZ. 28x28 MM

Articolo	Finitura	€/ml
PAR AYO 2828CA 000	Grezzo	2,60
PAR AYO 2828CA 001	tinto Noce Scuro	2,95
PAR AYO 2828CA 002	tinto Mogano	2,95
PAR AYO 2828CA 003	tinto Noce Chiaro	2,95
PAR AYO 2828CA 004	tinto Rovere	2,95
PAR AYO 2828CA 006	lucidato Naturale	2,95
PAR AYO 2828CA 007	laccato Bianco	3,80
PAR AYO 2828CA 008	laccato Nero*	3,80
PAR AYO 2828CA 999	tinto/laccato a campione	S.Q.

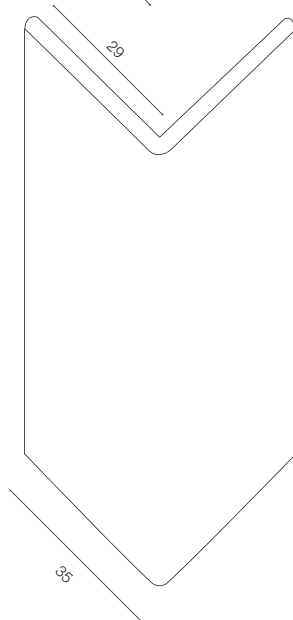

PARASPIGOLI SEZ. 35x35 MM

Articolo	Finitura	€/ml
PAR AYO 3535CA 000	Grezzo	3,60
PAR AYO 3535CA 001	tinto Noce Scuro	3,95
PAR AYO 3535CA 002	tinto Mogano	3,95
PAR AYO 3535CA 003	tinto Noce Chiaro	3,95
PAR AYO 3535CA 004	tinto Rovere	3,95
PAR AYO 3535CA 006	lucidato Naturale	3,95
PAR AYO 3535CA 007	laccato Bianco	4,95
PAR AYO 3535CA 008	laccato Nero*	4,95
PAR AYO 3535CA 999	tinto/laccato a campione	S.Q.

S.Q.: secondo quantità

* Disponibilità da verificare in magazzino

PARASPIGOLI SEZ. 45x45 MM

Articolo	Finitura	€/ml
PAR AYO 4545CA 000	Grezzo	4,60
PAR AYO 4545CA 001	tinto Noce Scuro*	4,95
PAR AYO 4545CA 002	tinto Mogano*	4,95
PAR AYO 4545CA 003	tinto Noce Chiaro*	4,95
PAR AYO 4545CA 004	tinto Rovere*	4,95
PAR AYO 4545CA 999	tinto/laccato a campione*	S.Q.

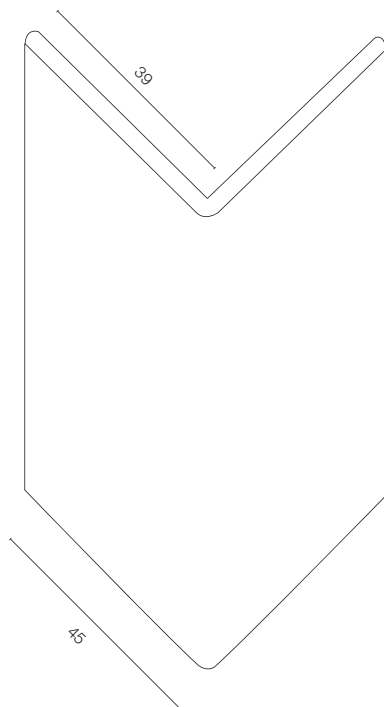

PARASPIGOLI IN PVC - ASTE DA 3 ML

PARASPIGOLI SEZ. 28x28 MM PVC

Articolo	Finitura	€/ml
PAR PVC 282800 002	Mogano	1,60
PAR PVC 282800 003	Noce	1,60
PAR PVC 282800 007	Bianco	1,60
PAR PVC 282800 008	Nero	1,60
PAR PVC 282800 012	Grigio Chiaro	1,60

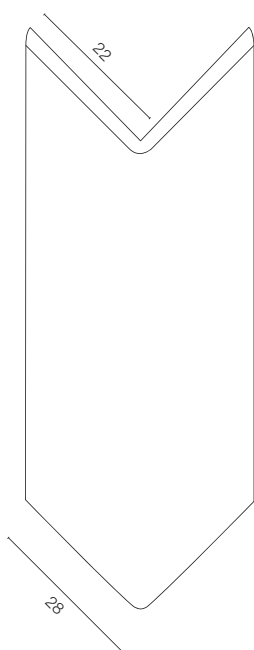

S.Q.: secondo quantità

* Disponibilità da verificare in magazzino

Piattine e astine da parati

Attualmente in Ramino. Qualora difficoltà di importazione lo rendessero necessario, il ramino potrà essere sostituito con un legno simile nell'aspetto e nella qualità

ASTINE

ASTINA DA PARATI SEZ. 14x5 MM RAMINO/AYOUS

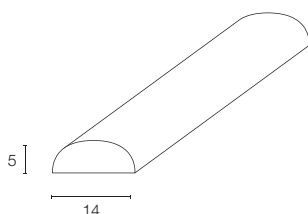

Articolo	Finitura	€/ml
AST RAM 051400 000	Grezzo	1,85
AST RAM 051400 001	tinto Noce Scuro	2,05
AST RAM 051400 002	tinto Mogano	2,05
AST RAM 051400 003	tinto Noce Chiaro	2,05
AST RAM 051400 004	tinto Rovere	2,05
AST RAM 051400 006	lucidato Naturale	2,05
AST RAM 051400 007	laccato Bianco	2,85
AST RAM 051400 008	laccato Nero	2,85
AST RAM 051400 010	foglia Oro	3,85
AST RAM 051400 999	tinto/laccato a campione	S.Q.

ASTINA DA PARATI SEZ. 22x5 MM RAMINO/AYOUS

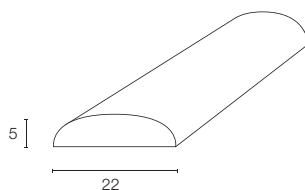

Articolo	Finitura	€/ml
AST RAM 052200 000	Grezzo	3,10
AST RAM 052200 001	tinto Noce Scuro	3,45
AST RAM 052200 002	tinto Mogano	3,45
AST RAM 052200 003	tinto Noce Chiaro	3,45
AST RAM 052200 004	tinto Rovere	3,45
AST RAM 052200 025	tinto Ciliegio	3,45
AST RAM 052200 006	lucidato Naturale	3,45
AST RAM 052200 007	laccato Bianco	4,15
AST RAM 052200 008	laccato Nero	4,15
AST RAM 052200 999	tinto/laccato a campione	S.Q.

S.Q.: secondo quantità

PIATTINE

PIATTINA SEZ. 20x5 MM RAMINO/AYOUS

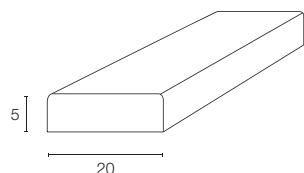

Articolo	Finitura	€/ml
PIA RAM 052000 000	Grezzo	2,25
PIA RAM 052000 001	tinto Noce Scuro	2,55
PIA RAM 052000 002	tinto Mogano	2,55
PIA RAM 052000 003	tinto Noce Chiaro	2,55
PIA RAM 052000 004	tinto Rovere	2,55
PIA RAM 052000 025	tinto Ciliegio	2,55
PIA RAM 052000 006	lucidato Naturale	2,55
PIA RAM 052000 007	laccato Bianco	3,35
PIA RAM 052000 008	laccato Nero	3,35
PIA RAM 052000 999	tinto/laccato a campione	S.Q.

PIATTINA SEZ. 30x5 MM RAMINO/AYOUS

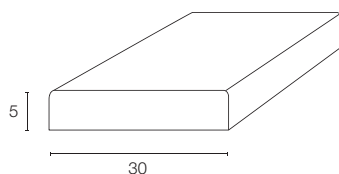

Articolo	Finitura	€/ml
PIA RAM 053000 000	Grezzo	2,80
PIA RAM 053000 001	tinto Noce Scuro	3,15
PIA RAM 053000 002	tinto Mogano	3,15
PIA RAM 053000 003	tinto Noce Chiaro	3,15
PIA RAM 053000 004	tinto Rovere	3,15
PIA RAM 053000 025	tinto Ciliegio	3,15
PIA RAM 053000 006	lucidato Naturale	3,15
PIA RAM 053000 007	laccato Bianco	3,95
PIA RAM 053000 008	laccato Nero	3,95
PIA RAM 053000 999	tinto/laccato a campione	S.Q.

S.Q.: secondo quantità

PIATTINA SEZ. 40x5 MM RAMINO/AYOUS

Articolo	Finitura	€/ml
PIA RAM 054000 000	Grezzo	3,70
PIA RAM 054000 001	tinto Noce Scuro	4,15
PIA RAM 054000 002	tinto Mogano	4,15
PIA RAM 054000 003	tinto Noce Chiaro	4,15
PIA RAM 054000 004	tinto Rovere	4,15
PIA RAM 054000 025	tinto Ciliegio	4,15
PIA RAM 054000 006	lucidato Naturale	4,15
PIA RAM 054000 007	laccato Bianco	5,05
PIA RAM 054000 008	laccato Nero	5,05
PIA RAM 054000 999	tinto/laccato a campione	S.Q.

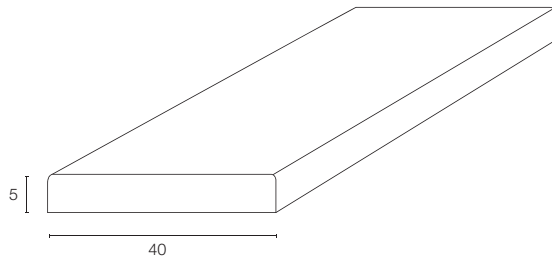

S.Q.: secondo quantità

Angolari in Ramino/Ayous

Attualmente in Ramino. Qualora difficoltà di importazione lo rendessero necessario, il ramino potrà essere sostituito con un legno simile nell'aspetto e nella qualità.

ANGOLARI IN RAMINO/AYOUS

ANGOLARE SEZ. 10x10 MM RAMINO/AYOUS



Articolo	Finitura	€/ml
ANG RAM 1010CA 000	Grezzo	1,70
ANG RAM 1010CA 001	tinto Noce Scuro	2,45
ANG RAM 1010CA 002	tinto Mogano	2,45
ANG RAM 1010CA 003	tinto Noce Chiaro	2,45
ANG RAM 1010CA 004	tinto Rovere	2,45
ANG RAM 1010CA 025	tinto Ciliegio	2,45
ANG RAM 1010CA 006	lucidato Naturale	2,45
ANG RAM 1010CA 007	laccato Bianco	3,15
ANG RAM 1010CA 008	laccato Nero	3,15
ANG RAM 1010CA 999	tinto/laccato a campione	S.Q.

ANGOLARE SEZ. 20x20 MM RAMINO/AYOUS

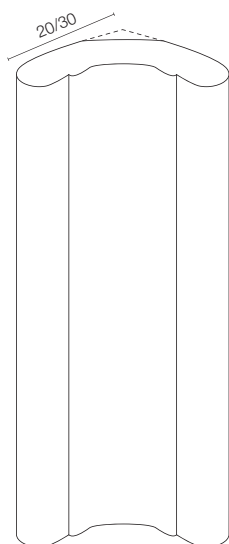

Articolo	Finitura	€/ml
ANG RAM 2020CA 000	Grezzo	3,95
ANG RAM 2020CA 001	tinto Noce Scuro	4,40
ANG RAM 2020CA 002	tinto Mogano	4,40
ANG RAM 2020CA 003	tinto Noce Chiaro	4,40
ANG RAM 2020CA 004	tinto Rovere	4,40
ANG RAM 2020CA 025	tinto Coliegio	4,40
ANG RAM 2020CA 006	lucidato Naturale	4,40
ANG RAM 2020CA 007	laccato Bianco	5,45
ANG RAM 2020CA 008	laccato Nero	5,45
ANG RAM 2020CA 999	tinto/laccato a campione	S.Q.

ANGOLARE SEZ. 30x30 MM RAMINO/AYOUS

Articolo	Finitura	€/ml
ANG RAM 3030CA 000	Grezzo	4,95
ANG RAM 3030CA 003	tinto Noce Chiaro	5,40
ANG RAM 3030CA 007	laccato Bianco	6,45

S.Q.: secondo quantità

Corrimano e complementi

CORRIMANO

CORRIMANO SEZ. 55x34 MM KOTO'

Articolo	Finitura	€/ml
CRR KOT 345500 000	Grezzo	14,50
CRR KOT 345500 999	tinto laccato a campione	S.Q.

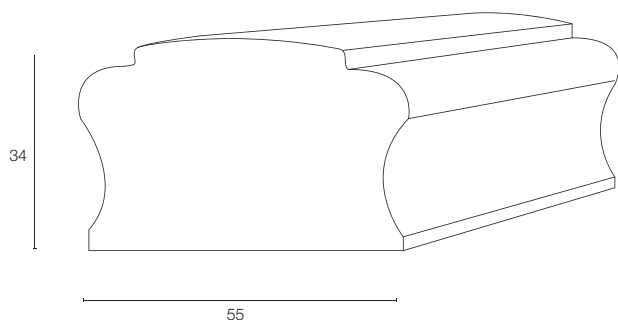

CORRIMANO SEZ. 62x47 MM KOTO'

Articolo	Finitura	€/ml
CRR KOT 476200 000	Grezzo	17,70
CRR KOT 476200 003	tinto Noce Chiaro	27,00
CRR KOT 476200 999	tinto/laccato a campione	S.Q.

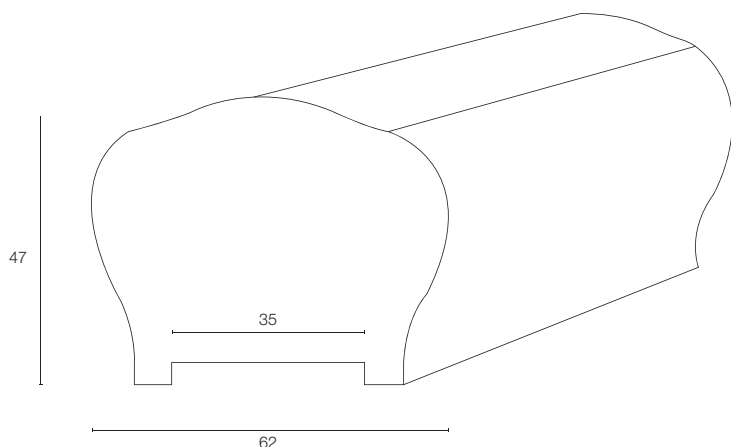

S.Q.: secondo quantità

CORRIMANO TONDO DIAM. 50 MM CON SCASSO KOTO'

Articolo	Finitura	€/ml
CRR KOT DN//00 000	Grezzo	13,25
CRR KOT DN//00 999	tinto/laccato a campione	S.Q.

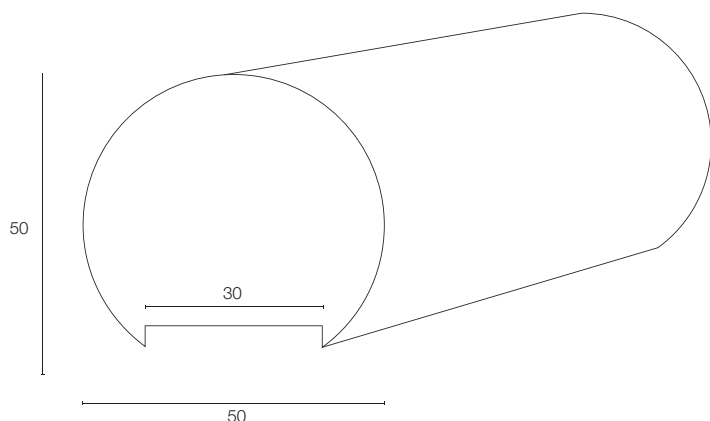

Supporti e Terminali per Corrimano

SUPPORTI E TERMINALI



SUPPORTO PER CORRIMANO PIATTO

Articolo	Finitura	€/ml
USC /// ////00 POT	con fischer Argentato	15,45
USC /// ////00 PAR	con fischer Ottonato	15,45
USC /// ////00 PME	con fischer Grigio Metallizzato	15,45



SUPPORTO PER CORRIMANO TONDO

Articolo	Finitura	€/ml
USC /// ////00 TOT	Ottonato	16,55
USC /// ////00 TAR	Argentato	16,55
USC /// ////00 TME	Grigio Metallizzato	16,55



PIASTRINA COPRITESTA PER CORRIMANO SEZ. 62x47 MM

Articolo	Finitura	€/ml
UTC///4762000OT	Ottonata	12,25

S.Q.: secondo quantità



Sede:
Villanova di Bagnacavallo (RA)
48012 Via Bandoli, 24
T. +39 0545.927.309
F. +39 0545.927.310
ravaiolilegnami@ravaiolilegnami.com

www.ravaiolilegnami.com

Filiale:
Villanova di Castenaso (BO)
40055 Via Matteotti, 18
T. +39 051.605.3312
F. +39 051.605.3348
infobo@ravaiolilegnami.com

Filiale:
Rimini (RN)
47900 Via Emilia, 115/L
T. +39 0541.740.408
F. +39 0541.742.435
inforimini@ravaiolilegnami.com